



<http://www.moda-ml.org>

GUIDA DI IMPLEMENTAZIONE TRANSAZIONE "DISPOSIZIONE DI MAGLIERIA-CONFEZIONE"

Versione: 2011-1

Data di rilascio: 18/11/2011

Codice documento: G040

Repository XML Schema: <http://www.moda-ml.org/moda-ml/repository/schema/v2011-1/default.asp>

Repository guide: <http://www.moda-ml.org/moda-ml/repository/guide/v2011-1/default.asp>

Nome file: G040-MODA-ML-DisposizioneDiMaglieria-confezione.pdf

1. DESCRIZIONE DI BUSINESS

1.1 Scopo

Questa guida ha lo scopo di illustrare alle aziende del settore tessile abbigliamento la forma standard XML del tipo documento "DISPOSIZIONE DI MAGLIERIA/CONFEZIONE", fornendo le istruzioni per il suo impiego nel contesto di commercio elettronico tra Terzisti di maglieria/confezione e loro committenti illustrato nel diagramma accluso

Tutte le regole necessarie per la costruzione e la validazione del documento sono espresse mediante uno specifico schema XML, che è presentato in dettaglio nel paragrafo 3.

1.2 Generalità

La Disposizione di maglieria/confezione può essere usata da un Committente per ordinare ad un Terzista (Laboratorio) la produzione di capi di maglieria o di confezione (o loro componenti)

Ogni Ordine di conto lavoro può includere una o più lavorazioni del ciclo di maglieria/confezione; a ciascuna di esse deve corrispondere una Riga (Item) del documento. Quindi il documento può essere usato sia per disporre la fabbricazione di capi finiti che di parti componenti (maniche, colli, ...) a partire sia da componenti già fabbricate che da materie prime, accessori inclusi.

Quando il Committente richiede diverse lavorazioni in sequenza a diversi Terzisti, esso può disporre con questo documento non solo la lavorazione ma anche l'invio del prodotto semilavorato dal primo Terzista ad un secondo Terzista.

Di regola, la Disposizione specifica solo la tecnologia (se necessario) e le caratteristiche del prodotto finale di ciascuna lavorazione ed identifica i semilavorati (componenti) da usarsi per produrre il prodotto finale richiesto.

Si noti che ogni prodotto finale può essere a sua volta componente in una successiva operazione di lavorazione anche nella medesima Disposizione.

La definizione delle modalità di esecuzione è solitamente lasciata alla competenza del Terzista; in alcuni casi tuttavia anche queste modalità possono essere specificate dal Committente, che può specificare macchinari e parametri di macchina.

1.3. Scenario applicativo

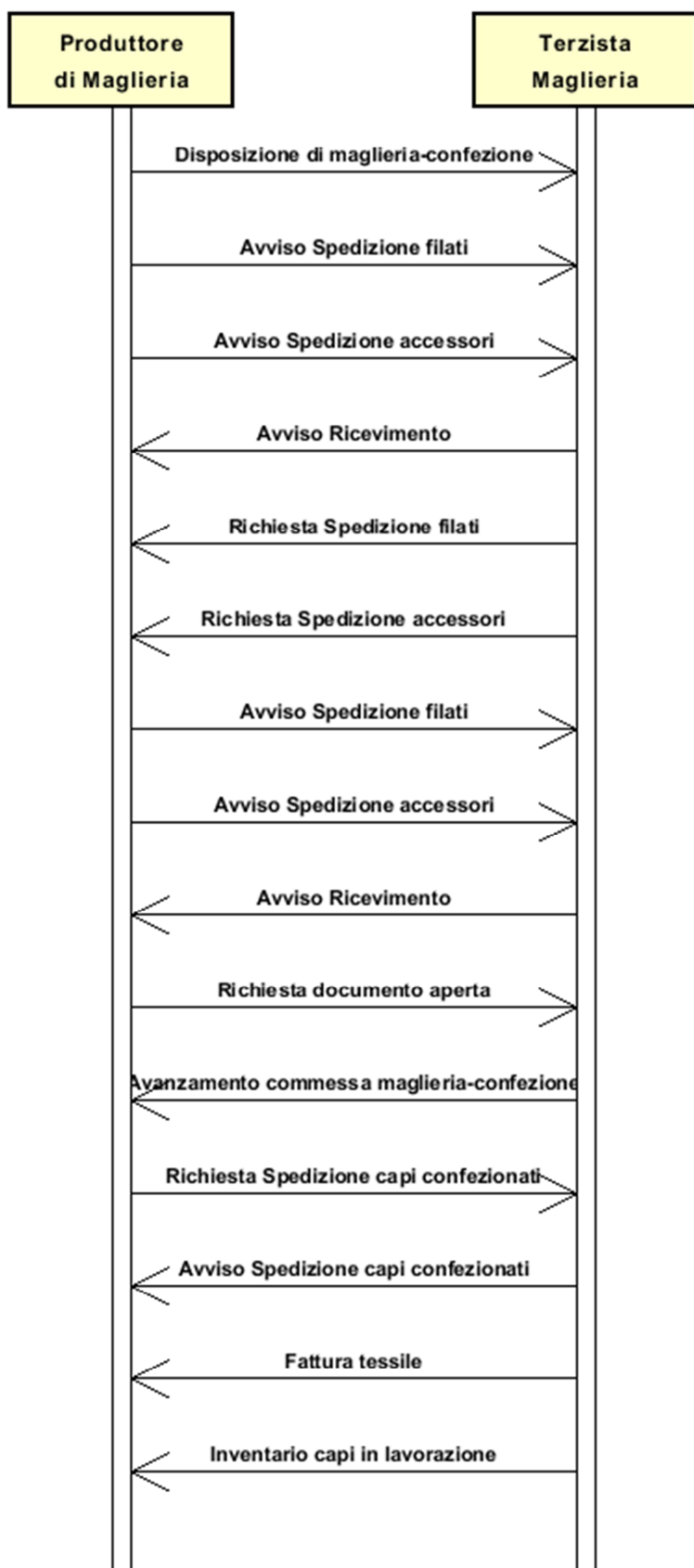

2. GUIDA ALLA IMPLEMENTAZIONE

2.1 Struttura generale del documento XML

Tutti i dati che possono essere scambiati tra le Parti con questa classe di documenti XML sono mostrati nella "Struttura del documento" (una visione semplificata dello schema) dove:

- i due numeri che seguono ciascun elemento indicano la sua "cardinalità" (numero minimo e massimo di ripetizioni ammesse); il numero minimo uguale a 0 indica un elemento opzionale, il numero minimo maggiore o uguale a 1 indica un elemento obbligatorio)
- il carattere grassetto denota gli elementi che sono "complessi semantici" ovvero aggregati di dati elementari costruiti ai fini della funzionalità e della riusabilità dell'informazione (gli elementi che sono contenuti in ogni elemento padre si individuano agevolmente per l'indentatura)
- il simbolo @ ed il carattere corsivo denotano un attributo dell'elemento che lo precede; qui la condizione d'uso (Required, Optional, ecc.) è indicata fra parentesi quadre

Struttura del documento XML

KnitClothOrder

@msgfunction [Optional] [Default= OR]

KCCOheader 1-1

msgN 1-1

- *scegli* -

msgID 0-1

- *oppure* -

docID 0-1

@numberingOrg [Optional]

- *fine scelta* -

msgDate 1-1

@dateForm [Optional]

season 0-1

msgCurrency 0-1

refDoc 0-9

@docType [Required]

docID 1-2

@numberingOrg [Optional]

docDate 0-1

@dateForm [Optional]

season 0-1

itemID 0-1

buyer 1-1

@logo [Optional]

@sender [Optional]

id 1-1

@numberingOrg [Optional]

legalName 0-1

dept 0-1

person 0-1

@email [Optional]

@phone [Optional]

@fax [Optional]

street 0-1

city 0-1

subCountry 0-1

country 0-1

postCode 0-1

subContractor 1-1

@sender [Optional]

id 1-1
@numberingOrg [Optional]
legalName 0-1
dept 0-1
person 0-1
@email [Optional]
@phone [Optional]
@fax [Optional]
street 0-1
city 0-1
subCountry 0-1
country 0-1
postCode 0-1

thirdParty 0-1

@VAT [Optional]
@role [Required]
@sender [Optional]
id 1-1
@numberingOrg [Optional]
legalName 0-1
dept 0-1
person 0-1
@email [Optional]
@phone [Optional]
@fax [Optional]
street 0-1
city 0-1
subCountry 0-1
country 0-1
postCode 0-1

note 0-1

@numberingOrg [Optional]
@codeList [Optional]
@noteLabel [Optional]

terms 0-1

payment 0-5

@finDiscount [Optional]
@finSurcharge [Optional]
- *scegli* -
payTerm 1-1
- *oppure* -
payTermText 1-1
- *fine scelta* -
payMode 0-1

insPayment 0-5

@part [Required]
- *scegli* -
payTerm 1-1
- *oppure* -
payTermText 1-1
- *fine scelta* -
payMode 0-1

trade 0-1

- *scegli* -
incoTermText 1-1
- *oppure* -
incoTerm 1-1
- *fine scelta* -
location 0-1
@LRI [Optional]

transInfo 0-1

@transReason [Optional]
transMode 1-1
carrier 0-1
deliveryPlace 0-1
grossWeight 0-1
@um [Required]
netWeight 0-1
@um [Required]
transMeans 0-1
transCondition 0-3
transConditionText 0-1

allowanceCharge 0-9

@VAT [Optional]
- *scegli* -
AC_category 1-1
- *oppure* -
AC_categoryText 1-1
- *scegli* -
AC_percent 1-1
- *oppure* -
AC_amount 1-1
- *fine scelta* -

KCCObody 1-1**KCCOitem 1-unbounded**

@productLevel [Optional] [Default= END]
lineN 1-1
@VAT [Optional]
apparelProd 1-1
- *scegli* -
garmentPartCode 1-1
@numberingOrg [Optional]
gPart 1-1
mod 1-1
@numberingOrg [Optional]
@codeList [Optional]
@listName [Optional]
@listVersion [Optional]
fabric 0-1
@numberingOrg [Optional]
@codeList [Optional]
@listName [Optional]
@listVersion [Optional]
color 0-1
@numberingOrg [Optional]
@codeList [Optional]
@listName [Optional]
@listVersion [Optional]
size 0-1
@codeList [Optional]
description 0-1
- *oppure* -
garmentCode 1-2
@numberingOrg [Optional]
- *scegli* -
garmentCodeB 1-1
@numberingOrg [Optional]
mod 1-1
@numberingOrg [Optional]
@codeList [Optional]

@listName [Optional]
 @listVersion [Optional]
 fabric 0-1
 @numberingOrg [Optional]
 @codeList [Optional]
 @listName [Optional]
 @listVersion [Optional]
 color 0-1
 @numberingOrg [Optional]
 @codeList [Optional]
 @listName [Optional]
 @listVersion [Optional]
 size 0-1
 @codeList [Optional]
 artGroup 0-1
 @numberingOrg [Optional]
 @codeList [Optional]
 @listName [Optional]
 @listVersion [Optional]
 added 0-9
 @addType [Optional]
 description 0-1
 - oppure -
 garmentCodeA 1-1
 art 1-1
 @numberingOrg [Optional]
 @codeList [Optional]
 @listName [Optional]
 @listVersion [Optional]
 description 0-1
 - fine scelta -
 - fine scelta -
 lotN 0-1
 @numberingOrg [Optional]
 dyeN 0-1
 @numberingOrg [Optional]
 qty 1-2
 @um [Required]
 csRange 0-99
 @numberingOrg [Optional]
 @sizeSystemNat [Optional]
 @sizeSystemSeg [Optional]
 @sizeSystemBase [Optional]
 color 0-1
 @numberingOrg [Optional]
 @codeList [Optional]
 @listName [Optional]
 @listVersion [Optional]
 sizeMatrix 1-1
 sizeRow 1-99
 drop 0-1
 @codeList [Optional]
 size 1-1
 @codeList [Optional]
 qty 0-1
 @um [Required]
 note 0-1
 @numberingOrg [Optional]
 @codeList [Optional]
 @noteLabel [Optional]
 price 0-1

@um [Optional]
 @priceQualifier [Optional] [Default= NET]
 deliveryDate 0-1
 @dateForm [Optional]
thirdParty 0-5
 @VAT [Optional]
 @role [Required]
 @sender [Optional]
 id 1-1
 @numberingOrg [Optional]
 legalName 0-1
 dept 0-1
 person 0-1
 @email [Optional]
 @phone [Optional]
 @fax [Optional]
 street 0-1
 city 0-1
 subCountry 0-1
 country 0-1
 postCode 0-1
garTecSheet 0-1
 garmentCode 1-2
 @numberingOrg [Optional]
 - scegli -
 garmentCodeB 1-1
 @numberingOrg [Optional]
 mod 1-1
 @numberingOrg [Optional]
 @codeList [Optional]
 @listName [Optional]
 @listVersion [Optional]
 fabric 0-1
 @numberingOrg [Optional]
 @codeList [Optional]
 @listName [Optional]
 @listVersion [Optional]
 color 0-1
 @numberingOrg [Optional]
 @codeList [Optional]
 @listName [Optional]
 @listVersion [Optional]
 size 0-1
 @codeList [Optional]
 artGroup 0-1
 @numberingOrg [Optional]
 @codeList [Optional]
 @listName [Optional]
 @listVersion [Optional]
 added 0-9
 @addType [Optional]
 description 0-1
 - oppure -
 garmentCodeA 1-1
 art 1-1
 @numberingOrg [Optional]
 @codeList [Optional]
 @listName [Optional]
 @listVersion [Optional]
 description 0-1
 - fine scelta -

refDoc 0-9
 @docType [Required]
 docID 1-2
 @numberingOrg [Optional]
 docDate 0-1
 @dateForm [Optional]
 season 0-1
 itemID 0-1

fabricCompos 0-1
 percCompos 1-9
 @fibre [Required]
 customsStat 0-1
 grossWeight 0-1
 @um [Required]
 netWeight 0-1
 @um [Required]

garSizeSet 0-1
 @numberingOrg [Optional]
garSizeTier 1-9
 garSizeCode 1-1
 sizeStart 1-1
 sizeEnd 0-1

garMeaSet 0-99
 garAttrib 1-1
garMea 1-9
 size 1-1
 @codeList [Optional]
 specValue 1-1
 @um [Optional]
 @method [Optional]

garConsumptionSet 0-99
 - scegli -
acsCode 1-1
 @numberingOrg [Optional]
 art 1-1
 @numberingOrg [Optional]
 @codeList [Optional]
 @listName [Optional]
 @listVersion [Optional]
 pattern 0-1
 @numberingOrg [Optional]
 @codeList [Optional]
 @listName [Optional]
 @listVersion [Optional]
 color 0-1
 @numberingOrg [Optional]
 @codeList [Optional]
 @listName [Optional]
 @listVersion [Optional]
 added 0-9
 @addType [Optional]
 description 0-1

- oppure -
texCode 1-1
 @numberingOrg [Optional]
 art 1-1
 @numberingOrg [Optional]
 @codeList [Optional]
 @listName [Optional]
 @listVersion [Optional]
 pattern 0-1

@numberingOrg [Optional]
 @codeList [Optional]
 @listName [Optional]
 @listVersion [Optional]
 color 0-1
 @numberingOrg [Optional]
 @codeList [Optional]
 @listName [Optional]
 @listVersion [Optional]
 added 0-9
 @addType [Optional]
 description 0-1
 - oppure -
yarnCode 1-1
 @numberingOrg [Optional] [Default= CL]
 art 1-1
 @numberingOrg [Optional]
 @codeList [Optional]
 @listName [Optional]
 @listVersion [Optional]
 color 0-1
 @numberingOrg [Optional]
 @codeList [Optional]
 @listName [Optional]
 @listVersion [Optional]
 added 0-9
 @addType [Optional]
 description 0-1
 - fine scelta -
garConsumption 1-9
 @numberingOrg [Optional]
 garSizeCode 0-1
 qty 1-1
 @um [Required]
 qtyVariance 0-1
 @um [Optional]
 @varReason [Optional]
 mnfrNote 0-99
 @subject [Optional]
 image 0-99
 @subject [Optional]
progress 0-9
 qty 1-2
 @um [Required]
 deliveryDate 0-1
 @dateForm [Optional]
 delGrantedDate 0-1
 @dateForm [Optional]
 - scegli -
 mfrStatus 0-1
 - oppure -
 mfrStatusText 0-1
 - fine scelta -
apparelComponent 0-9
 gPart 0-1
yarnComponent 0-9
 @CQQ [Optional]
 pcQty 0-1
 @um [Optional]
yarnCode 1-1
 @numberingOrg [Optional] [Default= CL]

art 1-1
 @numberingOrg [Optional]
 @codeList [Optional]
 @listName [Optional]
 @listVersion [Optional]
 color 0-1
 @numberingOrg [Optional]
 @codeList [Optional]
 @listName [Optional]
 @listVersion [Optional]
 added 0-9
 @addType [Optional]
 description 0-1
 lotN 0-1
 @numberingOrg [Optional]
 dyeN 0-1
 @numberingOrg [Optional]
 qty 1-2
 @um [Required]
refDoc 0-1
 @docType [Required]
 docID 1-2
 @numberingOrg [Optional]
 docDate 0-1
 @dateForm [Optional]
 season 0-1
 itemID 0-1
 location 0-1
 @LRI [Optional]
 warpLetter 0-1
 weftLetter 0-1
 note 0-1
 @numberingOrg [Optional]
 @codeList [Optional]
 @noteLabel [Optional]
fabricComponent 0-9
texCode 1-1
 @numberingOrg [Optional]
 art 1-1
 @numberingOrg [Optional]
 @codeList [Optional]
 @listName [Optional]
 @listVersion [Optional]
 pattern 0-1
 @numberingOrg [Optional]
 @codeList [Optional]
 @listName [Optional]
 @listVersion [Optional]
 color 0-1
 @numberingOrg [Optional]
 @codeList [Optional]
 @listName [Optional]
 @listVersion [Optional]
 added 0-9
 @addType [Optional]
 description 0-1
 qty 1-3
 @um [Required]
 serialN 0-99
 @numberingOrg [Optional]
refDoc 0-1

@docType [Required]
 docID 1-2
 @numberingOrg [Optional]
 docDate 0-1
 @dateForm [Optional]
 season 0-1
 itemID 0-1
 location 0-1
 @LRI [Optional]
 note 0-1
 @numberingOrg [Optional]
 @codeList [Optional]
 @noteLabel [Optional]

garmentPartComponent 0-9
garmentPartCode 1-1
 @numberingOrg [Optional]
 gPart 1-1
 mod 1-1
 @numberingOrg [Optional]
 @codeList [Optional]
 @listName [Optional]
 @listVersion [Optional]
 fabric 0-1
 @numberingOrg [Optional]
 @codeList [Optional]
 @listName [Optional]
 @listVersion [Optional]
 color 0-1
 @numberingOrg [Optional]
 @codeList [Optional]
 @listName [Optional]
 @listVersion [Optional]
 size 0-1
 @codeList [Optional]
 description 0-1

lotN 0-1
 @numberingOrg [Optional]
 dyeN 0-1
 @numberingOrg [Optional]
 qty 1-2
 @um [Required]

refDoc 0-1
 @docType [Required]
 docID 1-2
 @numberingOrg [Optional]
 docDate 0-1
 @dateForm [Optional]
 season 0-1
 itemID 0-1
 location 0-1
 @LRI [Optional]
 note 0-1
 @numberingOrg [Optional]
 @codeList [Optional]
 @noteLabel [Optional]

acsComponent 0-99
acsCode 1-1
 @numberingOrg [Optional]
 art 1-1
 @numberingOrg [Optional]
 @codeList [Optional]

@listName [Optional]
 @listVersion [Optional]
 pattern 0-1
 @numberingOrg [Optional]
 @codeList [Optional]
 @listName [Optional]
 @listVersion [Optional]
 color 0-1
 @numberingOrg [Optional]
 @codeList [Optional]
 @listName [Optional]
 @listVersion [Optional]
 added 0-9
 @addType [Optional]
 description 0-1
 lotN 0-1
 @numberingOrg [Optional]
 dyeN 0-1
 @numberingOrg [Optional]
 qty 1-2
 @um [Required]
refDoc 0-1
 @docType [Required]
 docID 1-2
 @numberingOrg [Optional]
 docDate 0-1
 @dateForm [Optional]
 season 0-1
 itemID 0-1
 location 0-1
 @LRI [Optional]
 note 0-1
 @numberingOrg [Optional]
 @codeList [Optional]
 @noteLabel [Optional]

appMnfrOperation 0-9

- *scegli* -
 jobName 1-1
- *oppure* -
 appJob 1-1
- *fine scelta* -
 appJobTech 0-1

refDoc 0-1

- @docType [Required]
 docID 1-2
 @numberingOrg [Optional]
 docDate 0-1
 @dateForm [Optional]
 season 0-1
 itemID 0-1

appMachine 0-1
 note 0-1
 @numberingOrg [Optional]
 @codeList [Optional]
 @noteLabel [Optional]

2.2 Descrizione di dettaglio degli elementi del documento

Nelle tabelle seguenti vengono presentati tutti gli elementi (complessi e semplici) utilizzati in questo documento. La descrizione comprende: 1) informazioni proprie dell'elemento: tag, nome dell'elemento, breve descrizione, tipo di dato e vincoli sintattici; 2) informazioni relative all'uso dell'elemento in una particolare collocazione nel documento: xpath ed eventuali note relative a tale uso.

2.2.1 Elementi complessi (Aggregate Business Information Entities)

Sono elementi complessi gli elementi il cui contenuto è costituito da altri elementi (figli). Gli elementi complessi sono ordinati alfabeticamente.

acsCode	codifica che identifica un prodotto accessorio di abbigliamento (XPath: KnitClothOrder/KCCObody/KCCOitem/apparelComponent/acsComponent/acsCode) 1-1 (XPath: KnitClothOrder/KCCObody/KCCOitem/garTecSheet/garConsumptionSet/acsCode) 1-1
acsComponent	dettagli di identificazione di un accessorio di abbigliamento usato in una operazione di produzione in sub-fornitura (XPath: KnitClothOrder/KCCObody/KCCOitem/apparelComponent/acsComponent) 0-99
allowanceCharge	Sconti e Oneri associati ad un Ordine o ad un contratto (XPath: KnitClothOrder/terms/allowanceCharge) 0-9
apparelComponent	dettagli di identificazione di un componente usato nella produzione di un capo di abbigliamento o di una sua parte (maglieria/confezione) in sub-fornitura (XPath: KnitClothOrder/KCCObody/KCCOitem/apparelComponent) 0-9
apparelProd	specifiche di produzione del capo di maglieria/confezione da ottenere da una operazione di produzione in sub-fornitura (XPath: KnitClothOrder/KCCObody/KCCOitem/apparelProd) 1-1
appMnfrOperation	dettagli di una operazione di usata per la produzione maglieria/confezione (XPath: KnitClothOrder/KCCObody/KCCOitem/appMnfrOperation) 0-9
buyer	dati del Cliente - tipo base: , (XPath: KnitClothOrder/KCCOheader/buyer) 1-1
csRange	assortimento taglia colore di un articolo di abbigliamento (maglieria/confezione) (XPath: KnitClothOrder/KCCObody/KCCOitem/apparelProd/csRange) 0-99
fabricComponent	dettagli di identificazione di un tessuto usato in una operazione di produzione in subfornitura (XPath: KnitClothOrder/KCCObody/KCCOitem/apparelComponent/fabricComponent) 0-9
fabricCompos	composizione fibrosa del tessuto secondo la Direttiva 97/37/CE (XPath: KnitClothOrder/KCCObody/KCCOitem/garTecSheet/fabricCompos) 0-1
garConsumption	impiego del componente per il range di taglie indicato (XPath: KnitClothOrder/KCCObody/KCCOitem/garTecSheet/garConsumptionSet/garConsumption) 1-9
garConsumptionSet	componenti e impieghi medi previsti o consuntivi per un capo (XPath: KnitClothOrder/KCCObody/KCCOitem/garTecSheet/garConsumptionSet) 0-99
garMea	misura dell'attributo specificato per la taglia indicata (XPath: KnitClothOrder/KCCObody/KCCOitem/garTecSheet/

	garMeaSet/garMea) 1-9
garMeaSet	<p>misure fisiche del set di taglie di un capo (XPath: KnitClothOrder/KCCObody/KCCOitem/garTecSheet/garMeaSet) 0-99</p>
garmentCode	<p>codifica dell'articolo di abbigliamento (maglieria/confezione) (XPath: KnitClothOrder/KCCObody/KCCOitem/garTecSheet/garmentCode) 1-2 (XPath: KnitClothOrder/KCCObody/KCCOitem/apparelProd/garmentCode) 1-2</p>
garmentCodeA	<p>codifica dell'articolo di abbigliamento (maglieria/ confezione) - tipo A (XPath: KnitClothOrder/KCCObody/KCCOitem/apparelProd/garmentCode/garmentCodeA) 1-1 - note: <i>qui deve indicarsi l'eventuale barcode EAN-13 o EAN-8</i> (XPath: KnitClothOrder/KCCObody/KCCOitem/garTecSheet/garmentCode/garmentCodeA) 1-1 - note: <i>qui deve indicarsi l'eventuale barcode EAN-13 o EAN-8</i></p>
garmentCodeB	<p>codifica dell'articolo di abbigliamento (maglieria/confezione) - tipo B (XPath: KnitClothOrder/KCCObody/KCCOitem/apparelProd/garmentCode/garmentCodeB) 1-1 (XPath: KnitClothOrder/KCCObody/KCCOitem/garTecSheet/garmentCode/garmentCodeB) 1-1</p>
garmentPartCode	<p>codifica della componente o parte di un articolo di maglieria/confezione (XPath: KnitClothOrder/KCCObody/KCCOitem/apparelProd/garmentPartCode) 1-1 (XPath: KnitClothOrder/KCCObody/KCCOitem/apparelComponent/garmentPartComponent/garmentPartCode) 1-1</p>
garmentPartComponent	<p>dettagli di identificazione di una parte di un articolo di abbigliamento usata in una operazione di produzione in sub-fornitura (XPath: KnitClothOrder/KCCObody/KCCOitem/apparelComponent/garmentPartComponent) 0-9 - note: <i>da usare solo nel caso di componenti che sono semi-lavorati con proprio codice articolo</i></p>
garSizeSet	<p>tabella delle taglie previste per un capo (XPath: KnitClothOrder/KCCObody/KCCOitem/garTecSheet/garSizeSet) 0-1</p>
garSizeTier	<p>definizione dell'intervallo di taglie associato ad uno specifico codice (XPath: KnitClothOrder/KCCObody/KCCOitem/garTecSheet/garSizeSet/garSizeTier) 1-9</p>
garTecSheet	<p>scheda tecnica di un capo di maglieria-confezione (XPath: KnitClothOrder/KCCObody/KCCOitem/garTecSheet) 0-1</p>
insPayment	<p>dettaglio di pagamento, per pagamento rateale (XPath: KnitClothOrder/terms/insPayment) 0-5 - note: <i>questo aggregato è alternativo a payment e deve essere ripetuto per ciascuna rata di pagamento</i></p>
KCCObody	<p>corpo del documento DISPOSIZIONE DI MAGLIERIA/CONFEZIONE (XPath: KnitClothOrder/KCCObody) 1-1</p>
KCCOheader	<p>testata del documento DISPOSIZIONE DI MAGLIERIA/CONFEZIONE (XPath: KnitClothOrder/KCCOheader) 1-1</p>
KCCOitem	<p>riga del documento DISPOSIZIONE DI MAGLIERIA/CONFEZIONE (XPath: KnitClothOrder/KCCObody/KCCOitem) 1-unbounded</p>
payment	<p>dettaglio di pagamento, per pagamento in unica soluzione (XPath: KnitClothOrder/terms/payment) 0-5 - note: <i>questo aggregato può essere ripetuto per specificare termini di pagamento alternativi (ad esempio: a 60 giorni oppure a 30 giorni con sconto 3%)</i></p>
progress	<p>stato di avanzamento di una produzione</p>

	(XPath: KnitClothOrder/KCCObody/KCCOitem/progress) 0-9
refDoc	<p>identificazione di un documento di riferimento ed eventualmente di un suo item (riga)</p> <p>(XPath: KnitClothOrder/KCCObody/KCCOitem/apparelComponent/fabricComponent/refDoc) 0-1</p> <p>- note: <i>qui possono essere indicati i documenti di consegna</i></p> <p>(XPath: KnitClothOrder/KCCObody/KCCOitem/appMnfrOperation/refDoc) 0-1</p> <p>(XPath: KnitClothOrder/KCCOheader/refDoc) 0-9</p> <p>(XPath: KnitClothOrder/KCCObody/KCCOitem/apparelComponent/garmentPartComponent/refDoc) 0-1</p> <p>(XPath: KnitClothOrder/KCCObody/KCCOitem/apparelComponent/yarnComponent/refDoc) 0-1</p> <p>- note: <i>qui si può far riferimento al documento di spedizione</i></p> <p>(XPath: KnitClothOrder/KCCObody/KCCOitem/garTecSheet/refDoc) 0-9</p> <p>(XPath: KnitClothOrder/KCCObody/KCCOitem/apparelComponent/acsComponent/refDoc) 0-1</p>
sizeMatrix	<p>matrice delle taglie di un prodotto di abbigliamento (maglieria/confezione)</p> <p>(XPath: KnitClothOrder/KCCObody/KCCOitem/apparelProd/csRange/sizeMatrix) 1-1</p>
sizeRow	<p>riga della matrice delle taglie di un prodotto di abbigliamento (maglieria/confezione)</p> <p>(XPath: KnitClothOrder/KCCObody/KCCOitem/apparelProd/csRange/sizeMatrix/sizeRow) 1-99</p>
subContractor	<p>dati del Terzista</p> <p>- tipo base: ,</p> <p>(XPath: KnitClothOrder/KCCOheader/subContractor) 1-1</p>
terms	<p>dettaglio delle condizioni di pagamento e di consegna</p> <p>(XPath: KnitClothOrder/terms) 0-1</p>
texCode	<p>codifica dell'articolo tessile</p> <p>(XPath: KnitClothOrder/KCCObody/KCCOitem/apparelComponent/fabricComponent/texCode) 1-1</p> <p>(XPath: KnitClothOrder/KCCObody/KCCOitem/garTecSheet/garConsumptionSet/texCode) 1-1</p>
thirdParty	<p>dati di una Terza Parte, diversa da Cliente o Fornitore</p> <p>- tipo base: ,</p> <p>(XPath: KnitClothOrder/KCCObody/KCCOitem/thirdParty) 0-5</p> <p>(XPath: KnitClothOrder/KCCOheader/thirdParty) 0-1</p> <p>- note: <i>qui si può indicare la Parte a cui il Terzista deve eventualmente inviare i semi-lavorati per le successive lavorazioni</i></p>
trade	<p>condizioni generali di resa della merce</p> <p>(XPath: KnitClothOrder/terms/trade) 0-1</p>
transInfo	<p>informazioni sul trasporto: modo, vettore e luogo di consegna</p> <p>(XPath: KnitClothOrder/terms/transInfo) 0-1</p>
yarnCode	<p>codifica completa di un articolo di filato</p> <p>(XPath: KnitClothOrder/KCCObody/KCCOitem/garTecSheet/garConsumptionSet/yarnCode) 1-1</p> <p>(XPath: KnitClothOrder/KCCObody/KCCOitem/apparelComponent/yarnComponent/yarnCode) 1-1</p> <p>- note: <i>qui è il codice del componente usato nell'operazione di filatura</i></p>
yarnComponent	<p>dettagli di identificazione di un filato usato in una operazione di produzione in sub-fornitura</p> <p>(XPath: KnitClothOrder/KCCObody/KCCOitem/apparelComponent/yarnComponent) 0-9</p>

2.2.2 Elementi semplici (Basic Business Information Entities)

Sono elementi semplici gli elementi il cui contenuto è caratterizzato da un data type e da un dominio di valori. Gli elementi semplici sono ordinati alfabeticamente.

AC_amount	importo di uno Sconto od Onere espresso in valore assoluto - tipo base: decimal, cifre decimali: 2, (XPath: KnitClothOrder/terms/allowanceCharge/AC_amount) 1-1
AC_category	codice che specifica il tipo o la ragione di uno Sconto od Onere - tipo base: string, tabella cod.: T41, (XPath: KnitClothOrder/terms/allowanceCharge/AC_category) 1-1
AC_categoryText	descrizione in testo libero che specifica il tipo o la ragione di uno Sconto od Onere - tipo base: string, lunghezza max: 70, (XPath: KnitClothOrder/terms/allowanceCharge/AC_categoryText) 1-1
AC_percent	importo di uno Sconto od Onere espresso in percentuale - tipo base: decimal, max incluso: 100, cifre decimali: 2, (XPath: KnitClothOrder/terms/allowanceCharge/AC_percent) 1-1
added	elemento aggiuntivo di codifica, non includibile nei precedenti - tipo base: string, lunghezza max: 15, (XPath: KnitClothOrder/KCCObody/KCCOitem/garTecSheet/ garConsumptionSet/texCode/added) 0-9 - note: <i>qui può specificarsi un ulteriore codifica (vedere tabella T44)</i> (XPath: KnitClothOrder/KCCObody/KCCOitem/apparelComponent/ yarnComponent/yarnCode/added) 0-9 - note: <i>qui può specificarsi un ulteriore codifica (vedere tabella T44)</i> (XPath: KnitClothOrder/KCCObody/KCCOitem/apparelComponent/ fabricComponent/texCode/added) 0-9 - note: <i>qui può specificarsi un ulteriore codifica (vedere tabella T44)</i> (XPath: KnitClothOrder/KCCObody/KCCOitem/garTecSheet/ garConsumptionSet/yarnCode/added) 0-9 - note: <i>qui può specificarsi un ulteriore codifica (vedere tabella T44)</i> (XPath: KnitClothOrder/KCCObody/KCCOitem/apparelComponent/ acsComponent/acsCode/added) 0-9 - note: <i>qui può specificarsi un ulteriore codifica (vedere tabella T44)</i> (XPath: KnitClothOrder/KCCObody/KCCOitem/apparelProd/ garmentCode/garmentCodeB/added) 0-9 (XPath: KnitClothOrder/KCCObody/KCCOitem/garTecSheet/ garmentCode/garmentCodeB/added) 0-9 (XPath: KnitClothOrder/KCCObody/KCCOitem/garTecSheet/ garConsumptionSet/acsCode/added) 0-9 - note: <i>qui può specificarsi un ulteriore codifica (vedere tabella T44)</i>
@addType	qualificatore dell'elemento aggiuntivo di codifica di un prodotto - tipo base: string, tabella cod.: T44, (XPath: KnitClothOrder/KCCObody/KCCOitem/apparelComponent/ acsComponent/acsCode/added/@addType) [Optional] (XPath: KnitClothOrder/KCCObody/KCCOitem/garTecSheet/ garmentCode/garmentCodeB/added/@addType) [Optional] (XPath: KnitClothOrder/KCCObody/KCCOitem/apparelProd/ garmentCode/garmentCodeB/added/@addType) [Optional] (XPath: KnitClothOrder/KCCObody/KCCOitem/apparelComponent/ yarnComponent/yarnCode/added/@addType) [Optional] (XPath: KnitClothOrder/KCCObody/KCCOitem/garTecSheet/ garConsumptionSet/acsCode/added/@addType) [Optional] (XPath: KnitClothOrder/KCCObody/KCCOitem/garTecSheet/ garConsumptionSet/texCode/added/@addType) [Optional] (XPath: KnitClothOrder/KCCObody/KCCOitem/garTecSheet/ garConsumptionSet/yarnCode/added/@addType) [Optional] (XPath: KnitClothOrder/KCCObody/KCCOitem/apparelComponent/

	<code>fabricComponent/texCode/added/@addType</code> [Optional]
appJob	operazione elementare di un ciclo di lavoro di maglieria/confezione - tipo base: string, tabella cod.: T205, (XPath: KnitClothOrder/KCCObody/KCCOitem/appMnfrOperation/appJob) 1-1
appJobTech	tecnologia di operazione di maglieria/confezione - tipo base: string, tabella cod.: T265, (XPath: KnitClothOrder/KCCObody/KCCOitem/appMnfrOperation/appJobTech) 0-1
appMachine	macchina usata in una operazione elementare di un ciclo di lavoro di maglieria/confezione - tipo base: string, tabella cod.: T275, (XPath: KnitClothOrder/KCCObody/KCCOitem/appMnfrOperation/appMachine) 0-1
art	codice articolo del prodotto - tipo base: string, lunghezza max: 25, (XPath: KnitClothOrder/KCCObody/KCCOitem/apparelComponent/fabricComponent/texCode/art) 1-1 - note: <i>può identificare sia l'articolo base (a meno di disegno/colore) sia l'articolo tout-court (SKU)</i> (XPath: KnitClothOrder/KCCObody/KCCOitem/garTecSheet/garConsumptionSet/texCode/art) 1-1 - note: <i>può identificare sia l'articolo base (a meno di disegno/colore) sia l'articolo tout-court (SKU)</i> (XPath: KnitClothOrder/KCCObody/KCCOitem/apparelProd/garmentCode/garmentCodeA/art) 1-1 (XPath: KnitClothOrder/KCCObody/KCCOitem/garTecSheet/garConsumptionSet/yarnCode/art) 1-1 (XPath: KnitClothOrder/KCCObody/KCCOitem/garTecSheet/garConsumptionSet/acsCode/art) 1-1 (XPath: KnitClothOrder/KCCObody/KCCOitem/apparelComponent/acsComponent/acsCode/art) 1-1 (XPath: KnitClothOrder/KCCObody/KCCOitem/garTecSheet/garmentCode/garmentCodeA/art) 1-1 (XPath: KnitClothOrder/KCCObody/KCCOitem/apparelComponent/yarnComponent/yarnCode/art) 1-1
artGroup	codice che identifica la famiglia del prodotto - tipo base: string, lunghezza max: 40, (XPath: KnitClothOrder/KCCObody/KCCOitem/apparelProd/garmentCode/garmentCodeB/artGroup) 0-1 (XPath: KnitClothOrder/KCCObody/KCCOitem/garTecSheet/garmentCode/garmentCodeB/artGroup) 0-1
carrier	identificazione del vettore che esegue il trasporto - tipo base: string, lunghezza max: 40, (XPath: KnitClothOrder/terms/transInfo/carrier) 0-1
city	nome della città - tipo base: string, lunghezza max: 40, (XPath: KnitClothOrder/KCCObody/KCCOitem/thirdParty/city) 0-1 (XPath: KnitClothOrder/KCCOheader/subContractor/city) 0-1 (XPath: KnitClothOrder/KCCOheader/thirdParty/city) 0-1 (XPath: KnitClothOrder/KCCOheader/buyer/city) 0-1
@codeList	specifica l'indirizzo di rete (URL) dove si trova la lista di codici usati per istanziare l'elemento - tipo base: string, lunghezza max: 255, (XPath: KnitClothOrder/KCCObody/KCCOitem/garTecSheet/garConsumptionSet/texCode/pattern/@codeList) [Optional] - nota: <i>questo attributo dovrebbe essere usato in ALTERNATIVA agli altri</i> (XPath: KnitClothOrder/KCCObody/KCCOitem/garTecSheet/garConsumptionSet/texCode/color/@codeList) [Optional] - nota: <i>questo attributo dovrebbe essere usato in ALTERNATIVA agli altri</i>

	<p>(XPath: KnitClothOrder/KCCObody/KCCOitem/apparelProd/csRange/color/@codeList) [Optional]</p> <p>- nota: <i>questo attributo dovrebbe essere usato in ALTERNATIVA agli altri</i></p> <p>(XPath: KnitClothOrder/KCCObody/KCCOitem/garTecSheet/garConsumptionSet/texCode/art/@codeList) [Optional]</p> <p>- nota: <i>questo attributo dovrebbe essere usato in ALTERNATIVA agli altri</i></p> <p>(XPath: KnitClothOrder/KCCObody/KCCOitem/apparelComponent/fabricComponent/note/@codeList) [Optional]</p> <p>- nota: <i>deve usarsi per esplicitare (URL) la lista dei codici usati in "noteLabel"</i></p> <p>(XPath: KnitClothOrder/KCCObody/KCCOitem/apparelProd/garmentCode/garmentCodeA/art/@codeList) [Optional]</p> <p>- nota: <i>questo attributo dovrebbe essere usato in ALTERNATIVA agli altri</i></p> <p>(XPath: KnitClothOrder/KCCObody/KCCOitem/apparelComponent/garmentPartComponent/garmentPartCode/mod/@codeList) [Optional]</p> <p>- nota: <i>questo attributo dovrebbe essere usato in ALTERNATIVA agli altri</i></p> <p>(XPath: KnitClothOrder/KCCObody/KCCOitem/garTecSheet/garConsumptionSet/yarnCode/art/@codeList) [Optional]</p> <p>- nota: <i>questo attributo dovrebbe essere usato in ALTERNATIVA agli altri</i></p> <p>(XPath: KnitClothOrder/KCCObody/KCCOitem/apparelProd/garmentCode/garmentCodeB/mod/@codeList) [Optional]</p> <p>- nota: <i>questo attributo dovrebbe essere usato in ALTERNATIVA agli altri</i></p> <p>(XPath: KnitClothOrder/KCCObody/KCCOitem/apparelProd/garmentCode/garmentCodeB/fabric/@codeList) [Optional]</p> <p>- nota: <i>questo attributo dovrebbe essere usato in ALTERNATIVA agli altri</i></p> <p>(XPath: KnitClothOrder/KCCObody/KCCOitem/apparelComponent/garmentPartComponent/garmentPartCode/color/@codeList) [Optional]</p> <p>- nota: <i>questo attributo dovrebbe essere usato in ALTERNATIVA agli altri</i></p> <p>(XPath: KnitClothOrder/KCCObody/KCCOitem/apparelProd/garmentPartCode/size/@codeList) [Optional]</p> <p>(XPath: KnitClothOrder/KCCObody/KCCOitem/apparelComponent/garmentPartComponent/garmentPartCode/size/@codeList) [Optional]</p> <p>(XPath: KnitClothOrder/KCCObody/KCCOitem/garTecSheet/garConsumptionSet/yarnCode/color/@codeList) [Optional]</p> <p>- nota: <i>questo attributo dovrebbe essere usato in ALTERNATIVA agli altri</i></p> <p>(XPath: KnitClothOrder/KCCObody/KCCOitem/apparelProd/garmentCode/garmentCodeB/artGroup/@codeList) [Optional]</p> <p>- nota: <i>questo attributo dovrebbe essere usato in ALTERNATIVA agli altri</i></p> <p>(XPath: KnitClothOrder/KCCObody/KCCOitem/apparelProd/garmentCode/garmentCodeB/size/@codeList) [Optional]</p> <p>(XPath: KnitClothOrder/KCCObody/KCCOitem/apparelProd/garmentCode/garmentCodeB/color/@codeList) [Optional]</p> <p>- nota: <i>questo attributo dovrebbe essere usato in ALTERNATIVA agli altri</i></p> <p>(XPath: KnitClothOrder/KCCObody/KCCOitem/apparelComponent/garmentPartComponent/garmentPartCode/fabric/@codeList) [Optional]</p> <p>- nota: <i>questo attributo dovrebbe essere usato in ALTERNATIVA agli altri</i></p> <p>(XPath: KnitClothOrder/KCCObody/KCCOitem/garTecSheet/garmentCode/garmentCodeB/color/@codeList) [Optional]</p> <p>- nota: <i>questo attributo dovrebbe essere usato in ALTERNATIVA agli altri</i></p> <p>(XPath: KnitClothOrder/KCCObody/KCCOitem/apparelComponent/fabricComponent/texCode/color/@codeList) [Optional]</p> <p>- nota: <i>questo attributo dovrebbe essere usato in ALTERNATIVA agli altri</i></p> <p>(XPath: KnitClothOrder/KCCObody/KCCOitem/garTecSheet/garmentCode/garmentCodeB/artGroup/@codeList) [Optional]</p> <p>- nota: <i>questo attributo dovrebbe essere usato in ALTERNATIVA agli altri</i></p> <p>(XPath: KnitClothOrder/KCCObody/KCCOitem/garTecSheet/garmentCode/garmentCodeB/size/@codeList) [Optional]</p> <p>(XPath: KnitClothOrder/KCCObody/KCCOitem/apparelComponent/fabricComponent/texCode/pattern/@codeList) [Optional]</p> <p>- nota: <i>questo attributo dovrebbe essere usato in ALTERNATIVA agli altri</i></p> <p>(XPath: KnitClothOrder/KCCObody/KCCOitem/garTecSheet/garmentCode/garmentCodeB/mod/@codeList) [Optional]</p> <p>- nota: <i>questo attributo dovrebbe essere usato in ALTERNATIVA agli altri</i></p>
--	---

	<p>(XPath: KnitClothOrder/KCCObody/KCCOitem/apparelComponent/yarnComponent/note/@codeList) [Optional]</p> <p>- nota: <i>deve usarsi per esplicitare (URL) la lista dei codici usati in "noteLabel"</i></p> <p>(XPath: KnitClothOrder/KCCObody/KCCOitem/apparelComponent/fabricComponent/texCode/art/@codeList) [Optional]</p> <p>- nota: <i>questo attributo dovrebbe essere usato in ALTERNATIVA agli altri</i></p> <p>(XPath: KnitClothOrder/KCCObody/KCCOitem/garTecSheet/garmentCode/garmentCodeB/fabric/@codeList) [Optional]</p> <p>- nota: <i>questo attributo dovrebbe essere usato in ALTERNATIVA agli altri</i></p> <p>(XPath: KnitClothOrder/KCCObody/KCCOitem/garTecSheet/garmentCode/garmentCodeA/art/@codeList) [Optional]</p> <p>- nota: <i>questo attributo dovrebbe essere usato in ALTERNATIVA agli altri</i></p> <p>(XPath: KnitClothOrder/KCCObody/KCCOitem/garTecSheet/garConsumptionSet/acsCode/pattern/@codeList) [Optional]</p> <p>- nota: <i>questo attributo dovrebbe essere usato in ALTERNATIVA agli altri</i></p> <p>(XPath: KnitClothOrder/KCCObody/KCCOitem/garTecSheet/garConsumptionSet/acsCode/art/@codeList) [Optional]</p> <p>- nota: <i>questo attributo dovrebbe essere usato in ALTERNATIVA agli altri</i></p> <p>(XPath: KnitClothOrder/KCCObody/KCCOitem/apparelProd/csRange/sizeMatrix/sizeRow/drop/@codeList) [Optional]</p> <p>(XPath: KnitClothOrder/KCCObody/KCCOitem/garTecSheet/garConsumptionSet/acsCode/color/@codeList) [Optional]</p> <p>- nota: <i>questo attributo dovrebbe essere usato in ALTERNATIVA agli altri</i></p> <p>(XPath: KnitClothOrder/KCCObody/KCCOitem/apparelComponent/yarnComponent/yarnCode/art/@codeList) [Optional]</p> <p>- nota: <i>questo attributo dovrebbe essere usato in ALTERNATIVA agli altri</i></p> <p>(XPath: KnitClothOrder/KCCObody/KCCOitem/apparelProd/csRange/sizeMatrix/sizeRow/size/@codeList) [Optional]</p> <p>(XPath: KnitClothOrder/KCCObody/KCCOitem/apparelProd/note/@codeList) [Optional]</p> <p>- nota: <i>deve usarsi per esplicitare (URL) la lista dei codici usati in "noteLabel"</i></p> <p>(XPath: KnitClothOrder/KCCObody/KCCOitem/garTecSheet/garMeaSet/garMea/size/@codeList) [Optional]</p> <p>(XPath: KnitClothOrder/KCCObody/KCCOitem/apparelComponent/yarnComponent/yarnCode/color/@codeList) [Optional]</p> <p>- nota: <i>questo attributo dovrebbe essere usato in ALTERNATIVA agli altri</i></p> <p>(XPath: KnitClothOrder/KCCObody/KCCOitem/apparelProd/garmentPartCode/fabric/@codeList) [Optional]</p> <p>- nota: <i>questo attributo dovrebbe essere usato in ALTERNATIVA agli altri</i></p> <p>(XPath: KnitClothOrder/KCCObody/KCCOitem/apparelComponent/acsComponent/acsCode/art/@codeList) [Optional]</p> <p>- nota: <i>questo attributo dovrebbe essere usato in ALTERNATIVA agli altri</i></p> <p>(XPath: KnitClothOrder/KCCObody/KCCOitem/apparelComponent/acsComponent/note/@codeList) [Optional]</p> <p>- nota: <i>deve usarsi per esplicitare (URL) la lista dei codici usati in "noteLabel"</i></p> <p>(XPath: KnitClothOrder/KCCObody/KCCOitem/apparelComponent/acsComponent/acsCode/pattern/@codeList) [Optional]</p> <p>- nota: <i>questo attributo dovrebbe essere usato in ALTERNATIVA agli altri</i></p> <p>(XPath: KnitClothOrder/KCCOheader/note/@codeList) [Optional]</p> <p>- nota: <i>deve usarsi per esplicitare (URL) la lista dei codici usati in "noteLabel"</i></p> <p>(XPath: KnitClothOrder/KCCObody/KCCOitem/apparelComponent/acsComponent/acsCode/color/@codeList) [Optional]</p> <p>- nota: <i>questo attributo dovrebbe essere usato in ALTERNATIVA agli altri</i></p> <p>(XPath: KnitClothOrder/KCCObody/KCCOitem/apparelComponent/garmentPartComponent/note/@codeList) [Optional]</p> <p>- nota: <i>deve usarsi per esplicitare (URL) la lista dei codici usati in "noteLabel"</i></p> <p>(XPath: KnitClothOrder/KCCObody/KCCOitem/apparelProd/garmentPartCode/mod/@codeList) [Optional]</p>
--	--

	<p>- nota: <i>questo attributo dovrebbe essere usato in ALTERNATIVA agli altri</i> (XPath: KnitClothOrder/KCCObody/KCCOitem/appMnfrOperation/note/@codeList) [Optional]</p> <p>- nota: <i>deve usarsi per esplicitare (URL) la lista dei codici usati in "noteLabel"</i> (XPath: KnitClothOrder/KCCObody/KCCOitem/apparelProd/garmentPartCode/color/@codeList) [Optional]</p> <p>- nota: <i>questo attributo dovrebbe essere usato in ALTERNATIVA agli altri</i></p>
color	<p>codice della variante colore, quando non incluso nel codice modello o tessuto</p> <p>- tipo base: string, lunghezza max: 15, (XPath: KnitClothOrder/KCCObody/KCCOitem/apparelComponent/yarnComponent/yarnCode/color) 0-1 (XPath: KnitClothOrder/KCCObody/KCCOitem/apparelComponent/acsComponent/acsCode/color) 0-1 (XPath: KnitClothOrder/KCCObody/KCCOitem/apparelProd/garmentCode/garmentCodeB/color) 0-1 (XPath: KnitClothOrder/KCCObody/KCCOitem/garTecSheet/garConsumptionSet/acsCode/color) 0-1 (XPath: KnitClothOrder/KCCObody/KCCOitem/garTecSheet/garmentCode/garmentCodeB/color) 0-1 (XPath: KnitClothOrder/KCCObody/KCCOitem/garTecSheet/garConsumptionSet/texCode/color) 0-1 (XPath: KnitClothOrder/KCCObody/KCCOitem/apparelProd/garmentPartCode/color) 0-1</p> <p>- note: <i>nel caso di un componente, dovrebbe essere lo stesso codice assegnato al capo intero</i> (XPath: KnitClothOrder/KCCObody/KCCOitem/apparelComponent/garmentPartComponent/garmentPartCode/color) 0-1</p> <p>- note: <i>nel caso di un componente, dovrebbe essere lo stesso codice assegnato al capo intero</i> (XPath: KnitClothOrder/KCCObody/KCCOitem/garTecSheet/garConsumptionSet/yarnCode/color) 0-1 (XPath: KnitClothOrder/KCCObody/KCCOitem/apparelComponent/fabricComponent/texCode/color) 0-1 (XPath: KnitClothOrder/KCCObody/KCCOitem/apparelProd/csRange/color) 0-1</p>
country	<p>codice della nazione</p> <p>- tipo base: string, tabella cod.: T10, (XPath: KnitClothOrder/KCCObody/KCCOitem/thirdParty/country) 0-1 (XPath: KnitClothOrder/KCCOheader/thirdParty/country) 0-1 (XPath: KnitClothOrder/KCCOheader/subContractor/country) 0-1 (XPath: KnitClothOrder/KCCOheader/buyer/country) 0-1</p>
@CQQ	<p>specifica se la quantità disposta deve essere o meno al lordo della perdita di peso</p> <p>- tipo base: string, tabella cod.: NT37, (XPath: KnitClothOrder/KCCObody/KCCOitem/apparelComponent/yarnComponent/@CQQ) [Optional]</p>
customsStat	<p>codice statistico assegnato dalla dogana al prodotto specificato</p> <p>- tipo base: string, lunghezza max: 15, (XPath: KnitClothOrder/KCCObody/KCCOitem/garTecSheet/customsStat) 0-1</p>
@dateForm	<p>formato in cui è espressa una data</p> <p>- tipo base: string, tabella cod.: NT29, (XPath: KnitClothOrder/KCCOheader/refDoc/docDate/@dateForm) [Optional] (XPath: KnitClothOrder/KCCObody/KCCOitem/apparelComponent/fabricComponent/refDoc/docDate/@dateForm) [Optional] (XPath: KnitClothOrder/KCCObody/KCCOitem/progress/deliveryDate/@dateForm) [Optional] (XPath: KnitClothOrder/KCCObody/KCCOitem/apparelComponent/yarnComponent/refDoc/docDate/@dateForm) [Optional]</p>

	<p>(XPath: KnitClothOrder/KCCObody/KCCOitem/apparelComponent/garmentPartComponent/refDoc/docDate/@dateForm) [Optional]</p> <p>(XPath: KnitClothOrder/KCCObody/KCCOitem/progress/delGrantedDate/@dateForm) [Optional]</p> <p>(XPath: KnitClothOrder/KCCObody/KCCOitem/garTecSheet/refDoc/docDate/@dateForm) [Optional]</p> <p>(XPath: KnitClothOrder/KCCObody/KCCOitem/deliveryDate/@dateForm) [Optional]</p> <p>(XPath: KnitClothOrder/KCCObody/KCCOitem/apparelComponent/acsComponent/refDoc/docDate/@dateForm) [Optional]</p> <p>(XPath: KnitClothOrder/KCCOheader/msgDate/@dateForm) [Optional]</p> <p>(XPath: KnitClothOrder/KCCObody/KCCOitem/appMnfrOperation/refDoc/docDate/@dateForm) [Optional]</p>
delGrantedDate	<p>data di consegna effettiva garantita in sede di report avanzamento ordine; in caso di dubbio deve intendersi per consegna quando la merce passa di proprietà, espressa in uno dei formati: AAAA-MM-GG, AAAA-MM-GG:HH-MM o AAAA-SS (cioè anno-settimana)</p> <p>- tipo base: string,</p> <p>(XPath: KnitClothOrder/KCCObody/KCCOitem/progress/delGrantedDate) 0-1</p>
deliveryDate	<p>data di consegna della merce, richiesta o confermata nel Processo di Acquisto, espressa in uno dei formati: AAAA-MM-GG, AAAA-MM-GG:HH-MM o AAAA-SS (cioè anno-settimana)</p> <p>- tipo base: string,</p> <p>(XPath: KnitClothOrder/KCCObody/KCCOitem/deliveryDate) 0-1</p> <p>(XPath: KnitClothOrder/KCCObody/KCCOitem/progress/deliveryDate) 0-1</p>
deliveryPlace	<p>luogo di consegna della merce, finale o per una tratta</p> <p>- tipo base: string, lunghezza max: 40,</p> <p>(XPath: KnitClothOrder/terms/transInfo/deliveryPlace) 0-1</p>
dept	<p>nome o codice di una unità (Divisione, Ufficio, Stabilimento) contattata all'interno della Parte</p> <p>- tipo base: string, lunghezza max: 40,</p> <p>(XPath: KnitClothOrder/KCCOheader/thirdParty/dept) 0-1</p> <p>(XPath: KnitClothOrder/KCCOheader/subContractor/dept) 0-1</p> <p>(XPath: KnitClothOrder/KCCOheader/buyer/dept) 0-1</p> <p>(XPath: KnitClothOrder/KCCObody/KCCOitem/thirdParty/dept) 0-1</p>
description	<p>descrizione in testo libero di un prodotto</p> <p>- tipo base: string, lunghezza max: 70,</p> <p>(XPath: KnitClothOrder/KCCObody/KCCOitem/garTecSheet/garConsumptionSet/yarnCode/description) 0-1</p> <p>(XPath: KnitClothOrder/KCCObody/KCCOitem/apparelComponent/fabricComponent/texCode/description) 0-1</p> <p>(XPath: KnitClothOrder/KCCObody/KCCOitem/garTecSheet/garConsumptionSet/acsCode/description) 0-1</p> <p>(XPath: KnitClothOrder/KCCObody/KCCOitem/garTecSheet/garmentCode/garmentCodeA/description) 0-1</p> <p>(XPath: KnitClothOrder/KCCObody/KCCOitem/garTecSheet/garConsumptionSet/texCode/description) 0-1</p> <p>(XPath: KnitClothOrder/KCCObody/KCCOitem/apparelComponent/acsComponent/acsCode/description) 0-1</p> <p>(XPath: KnitClothOrder/KCCObody/KCCOitem/apparelProd/garmentCode/garmentCodeA/description) 0-1</p> <p>(XPath: KnitClothOrder/KCCObody/KCCOitem/apparelProd/garmentPartCode/description) 0-1</p> <p>(XPath: KnitClothOrder/KCCObody/KCCOitem/apparelComponent/garmentPartComponent/garmentPartCode/description) 0-1</p> <p>(XPath: KnitClothOrder/KCCObody/KCCOitem/apparelProd/garmentCode/garmentCodeB/description) 0-1</p> <p>(XPath: KnitClothOrder/KCCObody/KCCOitem/apparelComponent/yarnComponent/yarnCode/description) 0-1</p> <p>(XPath: KnitClothOrder/KCCObody/KCCOitem/garTecSheet/garmentCode/garmentCodeB/description) 0-1</p>

docDate	<p>data di emissione del documento in oggetto, espressa in uno dei formati: AAAA-MM-GG, AAAA-MM-GG:HH-MM o AAAA-SS (cioè anno-settimana)</p> <p>- tipo base: string,</p> <p>(XPath: KnitClothOrder/KCCObody/KCCOitem/appMnfrOperation/refDoc/docDate) 0-1</p> <p>(XPath: KnitClothOrder/KCCOheader/refDoc/docDate) 0-1</p> <p>(XPath: KnitClothOrder/KCCObody/KCCOitem/garTecSheet/refDoc/docDate) 0-1</p> <p>(XPath: KnitClothOrder/KCCObody/KCCOitem/apparelComponent/acsComponent/refDoc/docDate) 0-1</p> <p>(XPath: KnitClothOrder/KCCObody/KCCOitem/apparelComponent/garmentPartComponent/refDoc/docDate) 0-1</p> <p>(XPath: KnitClothOrder/KCCObody/KCCOitem/apparelComponent/yarnComponent/refDoc/docDate) 0-1</p> <p>(XPath: KnitClothOrder/KCCObody/KCCOitem/apparelComponent/fabricComponent/refDoc/docDate) 0-1</p>
docID	<p>numero identificativo del documento referenziato DALLA 2008-1 SE NE SCONSIGLIA L'USO NELLA TESTATA (SOSTITUITO DA)</p> <p>- tipo base: string, lunghezza max: 35,</p> <p>(XPath: KnitClothOrder/KCCObody/KCCOitem/apparelComponent/acsComponent/refDoc/docID) 1-2</p> <p>(XPath: KnitClothOrder/KCCOheader/refDoc/docID) 1-2</p> <p>(XPath: KnitClothOrder/KCCObody/KCCOitem/garTecSheet/refDoc/docID) 1-2</p> <p>(XPath: KnitClothOrder/KCCObody/KCCOitem/apparelComponent/yarnComponent/refDoc/docID) 1-2</p> <p>(XPath: KnitClothOrder/KCCObody/KCCOitem/apparelComponent/fabricComponent/refDoc/docID) 1-2</p> <p>(XPath: KnitClothOrder/KCCObody/KCCOitem/appMnfrOperation/refDoc/docID) 1-2</p> <p>(XPath: KnitClothOrder/KCCOheader/docID) 0-1</p> <p>(XPath: KnitClothOrder/KCCObody/KCCOitem/apparelComponent/garmentPartComponent/refDoc/docID) 1-2</p>
@docType	<p>tipo del documento cui si fa riferimento</p> <p>- tipo base: string, tabella cod.: T21,</p> <p>(XPath: KnitClothOrder/KCCObody/KCCOitem/apparelComponent/yarnComponent/refDoc/@docType) [Required]</p> <p>(XPath: KnitClothOrder/KCCObody/KCCOitem/appMnfrOperation/refDoc/@docType) [Required]</p> <p>(XPath: KnitClothOrder/KCCObody/KCCOitem/garTecSheet/refDoc/@docType) [Required]</p> <p>(XPath: KnitClothOrder/KCCObody/KCCOitem/apparelComponent/acsComponent/refDoc/@docType) [Required]</p> <p>(XPath: KnitClothOrder/KCCOheader/refDoc/@docType) [Required]</p> <p>(XPath: KnitClothOrder/KCCObody/KCCOitem/apparelComponent/fabricComponent/refDoc/@docType) [Required]</p> <p>(XPath: KnitClothOrder/KCCObody/KCCOitem/apparelComponent/garmentPartComponent/refDoc/@docType) [Required]</p>
drop	<p>codice drop del capo di confezione</p> <p>- tipo base: string, lunghezza max: 15,</p> <p>(XPath: KnitClothOrder/KCCObody/KCCOitem/apparelProd/csRange/sizeMatrix/sizeRow/drop) 0-1</p>
dyeN	<p>partita colore di un prodotto tessile</p> <p>- tipo base: string, lunghezza max: 15,</p> <p>(XPath: KnitClothOrder/KCCObody/KCCOitem/apparelComponent/yarnComponent/dyeN) 0-1</p> <p>(XPath: KnitClothOrder/KCCObody/KCCOitem/apparelComponent/acsComponent/dyeN) 0-1</p> <p>(XPath: KnitClothOrder/KCCObody/KCCOitem/apparelComponent/garmentPartComponent/dyeN) 0-1</p> <p>(XPath: KnitClothOrder/KCCObody/KCCOitem/apparelProd/dyeN) 0-1</p>

@email	<p>indirizzo di posta elettronica di una persona contattata</p> <p>- tipo base: string, lunghezza max: 80, (XPath: KnitClothOrder/KCCOheader/subContractor/person/@email) [Optional] (XPath: KnitClothOrder/KCCOheader/thirdParty/person/@email) [Optional] (XPath: KnitClothOrder/KCCOheader/buyer/person/@email) [Optional] (XPath: KnitClothOrder/KCCObody/KCCOitem/thirdParty/person/@email) [Optional]</p>
fabric	<p>codice tessuto del capo di confezione</p> <p>- tipo base: string, lunghezza max: 15, (XPath: KnitClothOrder/KCCObody/KCCOitem/apparelComponent/garmentPartComponent/garmentPartCode/fabric) 0-1</p> <p>- note: <i>nel caso di un componente, dovrebbe essere lo stesso codice assegnato al capo intero</i> (XPath: KnitClothOrder/KCCObody/KCCOitem/apparelProd/garmentPartCode/fabric) 0-1</p> <p>- note: <i>nel caso di un componente, dovrebbe essere lo stesso codice assegnato al capo intero</i> (XPath: KnitClothOrder/KCCObody/KCCOitem/garTecSheet/garmentCode/garmentCodeB/fabric) 0-1 (XPath: KnitClothOrder/KCCObody/KCCOitem/apparelProd/garmentCode/garmentCodeB/fabric) 0-1</p>
@fax	<p>numero di fax di una persona contattata</p> <p>- tipo base: string, lunghezza max: 35, (XPath: KnitClothOrder/KCCOheader/thirdParty/person/@fax) [Optional] (XPath: KnitClothOrder/KCCOheader/buyer/person/@fax) [Optional] (XPath: KnitClothOrder/KCCOheader/subContractor/person/@fax) [Optional] (XPath: KnitClothOrder/KCCObody/KCCOitem/thirdParty/person/@fax) [Optional]</p>
@fibre	<p>tipo di fibra usata in un prodotto tessile</p> <p>- tipo base: string, tabella cod.: T19, (XPath: KnitClothOrder/KCCObody/KCCOitem/garTecSheet/fabricCompos/percCompos/@fibre) [Required]</p>
@finDiscount	<p>sconto per pagamento entro la scadenza indicata</p> <p>- tipo base: decimal, min incluso: 0, max incluso: 100, cifre decimali: 2, (XPath: KnitClothOrder/terms/payment/@finDiscount) [Optional]</p>
@finSurcharge	<p>penalità per pagamento successivo alla data di scadenza indicata</p> <p>- tipo base: decimal, min incluso: 0, max incluso: 100, cifre decimali: 2, (XPath: KnitClothOrder/terms/payment/@finSurcharge) [Optional]</p>
garAttrib	<p>attributo del capo cui sono riferite le misure</p> <p>- tipo base: string, tabella cod.: NT41, (XPath: KnitClothOrder/KCCObody/KCCOitem/garTecSheet/garMeaSet/garAttrib) 1-1</p>
garSizeCode	<p>codice di un intervallo di taglie</p> <p>- tipo base: string, lunghezza max: 15, (XPath: KnitClothOrder/KCCObody/KCCOitem/garTecSheet/garConsumptionSet/garConsumption/garSizeCode) 0-1 (XPath: KnitClothOrder/KCCObody/KCCOitem/garTecSheet/garSizeSet/garSizeTier/garSizeCode) 1-1</p>
gPart	<p>codice che specifica il tipo di componente o parte di un articolo di maglieria/confezione (manica, collo, ...)</p> <p>- tipo base: string, tabella cod.: T48, (XPath: KnitClothOrder/KCCObody/KCCOitem/apparelProd/garmentPartCode/gPart) 1-1 (XPath: KnitClothOrder/KCCObody/KCCOitem/apparelComponent/gPart) 0-1</p> <p>- note: <i>indica in quale parte del capo (es.: davanti, schiena,..) il componente specificato deve essere usato</i> (XPath: KnitClothOrder/KCCObody/KCCOitem/apparelComponent/garmentPartComponent/garmentPartCode/gPart) 1-1</p>
grossWeight	<p>è il peso lordo della fornitura di merce, dichiarato a fini trasporto o doganali</p>

	- tipo base: decimal, min incluso: 0, cifre decimali: 2, (XPath: KnitClothOrder/terms/transInfo/grossWeight) 0-1 (XPath: KnitClothOrder/KCCObody/KCCOitem/garTecSheet/grossWeight) 0-1
id	codice identificativo primario della Parte in causa (Cliente, Fornitore, Destinatario merce ecc.), si raccomanda il formato: codice nazione (ISO 3166) + partita IVA (11crt), con il qualificatore "numberingOrg"= MF - tipo base: string, lunghezza max: 15, (XPath: KnitClothOrder/KCCObody/KCCOitem/thirdParty/id) 1-1 (XPath: KnitClothOrder/KCCOheader/buyer/id) 1-1 (XPath: KnitClothOrder/KCCOheader/thirdParty/id) 1-1 (XPath: KnitClothOrder/KCCOheader/subContractor/id) 1-1
image	indirizzo URL di una immagine allegata - tipo base: string, lunghezza max: 240, (XPath: KnitClothOrder/KCCObody/KCCOitem/garTecSheet/image) 0-99
incoTerm	specificazione dei termini di consegna (INCOTERMS) - tipo base: string, tabella cod.: T3, (XPath: KnitClothOrder/terms/trade/incoTerm) 1-1
incoTermText	testo libero che specifica i termini di resa (incoterm, località) - tipo base: string, lunghezza max: 70, (XPath: KnitClothOrder/terms/trade/incoTermText) 1-1
itemID	numero che contraddistingue la riga/item del documento in oggetto - tipo base: string, lunghezza max: 6, (XPath: KnitClothOrder/KCCOheader/refDoc/itemID) 0-1 (XPath: KnitClothOrder/KCCObody/KCCOitem/garTecSheet/refDoc/itemID) 0-1 (XPath: KnitClothOrder/KCCObody/KCCOitem/apparelComponent/yarnComponent/refDoc/itemID) 0-1 (XPath: KnitClothOrder/KCCObody/KCCOitem/appMnfrOperation/refDoc/itemID) 0-1 (XPath: KnitClothOrder/KCCObody/KCCOitem/apparelComponent/garmentPartComponent/refDoc/itemID) 0-1 (XPath: KnitClothOrder/KCCObody/KCCOitem/apparelComponent/acsComponent/refDoc/itemID) 0-1 (XPath: KnitClothOrder/KCCObody/KCCOitem/apparelComponent/fabricComponent/refDoc/itemID) 0-1
jobName	descrizione della operazione - tipo base: string, lunghezza max: 40, (XPath: KnitClothOrder/KCCObody/KCCOitem/appMnfrOperation/jobName) 1-1
legalName	ragione sociale della Parte - tipo base: string, lunghezza max: 80, (XPath: KnitClothOrder/KCCObody/KCCOitem/thirdParty/legalName) 0-1 (XPath: KnitClothOrder/KCCOheader/buyer/legalName) 0-1 (XPath: KnitClothOrder/KCCOheader/subContractor/legalName) 0-1 (XPath: KnitClothOrder/KCCOheader/thirdParty/legalName) 0-1
lineN	numero che contraddistingue la riga del presente messaggio (documento xml) - tipo base: positiveInteger, min incluso: 1, max incluso: 9999, (XPath: KnitClothOrder/KCCObody/KCCOitem/lineN) 1-1
@listName	specifica il nome della lista di codici usati per istanziare l'elemento - tipo base: string, lunghezza max: 40, (XPath: KnitClothOrder/KCCObody/KCCOitem/apparelComponent/yarnComponent/yarnCode/art/@listName) [Optional] - nota: <i>questo attributo dovrebbe essere usato sempre in abbinamento a "numberingOrg"</i> (XPath: KnitClothOrder/KCCObody/KCCOitem/apparelProd/garmentCode/garmentCodeB/color/@listName) [Optional] - nota: <i>questo attributo dovrebbe essere usato sempre in abbinamento a</i>

	<p>"numberingOrg" (XPath: KnitClothOrder/KCCObody/KCCOitem/garTecSheet/ garConsumptionSet/acsCode/pattern/@listName) [Optional] - nota: questo attributo dovrebbe essere usato sempre in abbinamento a "numberingOrg" (XPath: KnitClothOrder/KCCObody/KCCOitem/garTecSheet/ garConsumptionSet/yarnCode/color/@listName) [Optional] - nota: questo attributo dovrebbe essere usato sempre in abbinamento a "numberingOrg" (XPath: KnitClothOrder/KCCObody/KCCOitem/apparelProd/ garmentCode/garmentCodeB/fabric/@listName) [Optional] - nota: questo attributo dovrebbe essere usato sempre in abbinamento a "numberingOrg" (XPath: KnitClothOrder/KCCObody/KCCOitem/garTecSheet/ garConsumptionSet/yarnCode/art/@listName) [Optional] - nota: questo attributo dovrebbe essere usato sempre in abbinamento a "numberingOrg" (XPath: KnitClothOrder/KCCObody/KCCOitem/apparelProd/ garmentCode/garmentCodeB/mod/@listName) [Optional] - nota: questo attributo dovrebbe essere usato sempre in abbinamento a "numberingOrg" (XPath: KnitClothOrder/KCCObody/KCCOitem/apparelComponent/ garmentPartComponent/garmentPartCode/color/@listName) [Optional] - nota: questo attributo dovrebbe essere usato sempre in abbinamento a "numberingOrg" (XPath: KnitClothOrder/KCCObody/KCCOitem/apparelComponent/ garmentPartComponent/garmentPartCode/fabric/@listName) [Optional] - nota: questo attributo dovrebbe essere usato sempre in abbinamento a "numberingOrg" (XPath: KnitClothOrder/KCCObody/KCCOitem/apparelProd/ garmentPartCode/fabric/@listName) [Optional] - nota: questo attributo dovrebbe essere usato sempre in abbinamento a "numberingOrg" (XPath: KnitClothOrder/KCCObody/KCCOitem/apparelComponent/ yarnComponent/yarnCode/color/@listName) [Optional] - nota: questo attributo dovrebbe essere usato sempre in abbinamento a "numberingOrg" (XPath: KnitClothOrder/KCCObody/KCCOitem/garTecSheet/ garConsumptionSet/acsCode/art/@listName) [Optional] - nota: questo attributo dovrebbe essere usato sempre in abbinamento a "numberingOrg" (XPath: KnitClothOrder/KCCObody/KCCOitem/apparelProd/ garmentPartCode/color/@listName) [Optional] - nota: questo attributo dovrebbe essere usato sempre in abbinamento a "numberingOrg" (XPath: KnitClothOrder/KCCObody/KCCOitem/garTecSheet/ garmentCode/garmentCodeB/mod/@listName) [Optional] - nota: questo attributo dovrebbe essere usato sempre in abbinamento a "numberingOrg" (XPath: KnitClothOrder/KCCObody/KCCOitem/apparelComponent/ acsComponent/acsCode/pattern/@listName) [Optional] - nota: questo attributo dovrebbe essere usato sempre in abbinamento a "numberingOrg" (XPath: KnitClothOrder/KCCObody/KCCOitem/garTecSheet/ garmentCode/garmentCodeB/fabric/@listName) [Optional] - nota: questo attributo dovrebbe essere usato sempre in abbinamento a "numberingOrg" (XPath: KnitClothOrder/KCCObody/KCCOitem/garTecSheet/ garmentCode/garmentCodeB/color/@listName) [Optional] - nota: questo attributo dovrebbe essere usato sempre in abbinamento a "numberingOrg" (XPath: KnitClothOrder/KCCObody/KCCOitem/apparelProd/ csRange/color/@listName) [Optional]</p>
--	--

- nota: questo attributo dovrebbe essere usato sempre in abbinamento a "numberingOrg"
(XPath: KnitClothOrder/KCCObody/KCCOitem/garTecSheet/garConsumptionSet/texCode/art/@listName) [Optional]
- nota: questo attributo dovrebbe essere usato sempre in abbinamento a "numberingOrg"
(XPath: KnitClothOrder/KCCObody/KCCOitem/garTecSheet/garConsumptionSet/texCode/pattern/@listName) [Optional]
- nota: questo attributo dovrebbe essere usato sempre in abbinamento a "numberingOrg"
(XPath: KnitClothOrder/KCCObody/KCCOitem/apparelComponent/fabricComponent/texCode/pattern/@listName) [Optional]
- nota: questo attributo dovrebbe essere usato sempre in abbinamento a "numberingOrg"
(XPath: KnitClothOrder/KCCObody/KCCOitem/apparelComponent/fabricComponent/texCode/art/@listName) [Optional]
- nota: questo attributo dovrebbe essere usato sempre in abbinamento a "numberingOrg"
(XPath: KnitClothOrder/KCCObody/KCCOitem/apparelComponent/fabricComponent/texCode/color/@listName) [Optional]
- nota: questo attributo dovrebbe essere usato sempre in abbinamento a "numberingOrg"
(XPath: KnitClothOrder/KCCObody/KCCOitem/apparelComponent/acsComponent/acsCode/art/@listName) [Optional]
- nota: questo attributo dovrebbe essere usato sempre in abbinamento a "numberingOrg"
(XPath: KnitClothOrder/KCCObody/KCCOitem/garTecSheet/garmentCode/garmentCodeA/art/@listName) [Optional]
- nota: questo attributo dovrebbe essere usato sempre in abbinamento a "numberingOrg"
(XPath: KnitClothOrder/KCCObody/KCCOitem/apparelProd/garmentCode/garmentCodeA/art/@listName) [Optional]
- nota: questo attributo dovrebbe essere usato sempre in abbinamento a "numberingOrg"
(XPath: KnitClothOrder/KCCObody/KCCOitem/apparelComponent/garmentPartComponent/garmentPartCode/mod/@listName) [Optional]
- nota: questo attributo dovrebbe essere usato sempre in abbinamento a "numberingOrg"
(XPath: KnitClothOrder/KCCObody/KCCOitem/garTecSheet/garConsumptionSet/acsCode/color/@listName) [Optional]
- nota: questo attributo dovrebbe essere usato sempre in abbinamento a "numberingOrg"
(XPath: KnitClothOrder/KCCObody/KCCOitem/apparelProd/garmentCode/garmentCodeB/artGroup/@listName) [Optional]
- nota: questo attributo dovrebbe essere usato sempre in abbinamento a "numberingOrg"
(XPath: KnitClothOrder/KCCObody/KCCOitem/apparelProd/garmentPartCode/mod/@listName) [Optional]
- nota: questo attributo dovrebbe essere usato sempre in abbinamento a "numberingOrg"
(XPath: KnitClothOrder/KCCObody/KCCOitem/garTecSheet/garConsumptionSet/texCode/color/@listName) [Optional]
- nota: questo attributo dovrebbe essere usato sempre in abbinamento a "numberingOrg"
(XPath: KnitClothOrder/KCCObody/KCCOitem/garTecSheet/garmentCode/garmentCodeB/artGroup/@listName) [Optional]
- nota: questo attributo dovrebbe essere usato sempre in abbinamento a "numberingOrg"
(XPath: KnitClothOrder/KCCObody/KCCOitem/apparelComponent/acsComponent/acsCode/color/@listName) [Optional]
- nota: questo attributo dovrebbe essere usato sempre in abbinamento a "numberingOrg"

@listVersion	<p>specifica la versione della lista di codici usati per istanziare l'elemento</p> <ul style="list-style-type: none"> - tipo base: string, lunghezza max: 6, (XPath: KnitClothOrder/KCCObody/KCCOitem/garTecSheet/garConsumptionSet/acsCode/pattern/@listVersion) [Optional] - nota: questo attributo dovrebbe essere usato sempre in abbinamento a "numberingOrg" e "listName" (XPath: KnitClothOrder/KCCObody/KCCOitem/garTecSheet/garConsumptionSet/yarnCode/art/@listVersion) [Optional] - nota: questo attributo dovrebbe essere usato sempre in abbinamento a "numberingOrg" e "listName" (XPath: KnitClothOrder/KCCObody/KCCOitem/garTecSheet/garConsumptionSet/acsCode/color/@listVersion) [Optional] - nota: questo attributo dovrebbe essere usato sempre in abbinamento a "numberingOrg" e "listName" (XPath: KnitClothOrder/KCCObody/KCCOitem/garTecSheet/garConsumptionSet/texCode/art/@listVersion) [Optional] - nota: questo attributo dovrebbe essere usato sempre in abbinamento a "numberingOrg" e "listName" (XPath: KnitClothOrder/KCCObody/KCCOitem/garTecSheet/garConsumptionSet/yarnCode/color/@listVersion) [Optional] - nota: questo attributo dovrebbe essere usato sempre in abbinamento a "numberingOrg" e "listName" (XPath: KnitClothOrder/KCCObody/KCCOitem/garTecSheet/garConsumptionSet/texCode/color/@listVersion) [Optional] - nota: questo attributo dovrebbe essere usato sempre in abbinamento a "numberingOrg" e "listName" (XPath: KnitClothOrder/KCCObody/KCCOitem/garTecSheet/garConsumptionSet/texCode/pattern/@listVersion) [Optional] - nota: questo attributo dovrebbe essere usato sempre in abbinamento a "numberingOrg" e "listName" (XPath: KnitClothOrder/KCCObody/KCCOitem/apparelProd/garmentCode/garmentCodeA/art/@listVersion) [Optional] - nota: questo attributo dovrebbe essere usato sempre in abbinamento a "numberingOrg" e "listName" (XPath: KnitClothOrder/KCCObody/KCCOitem/apparelProd/csRange/color/@listVersion) [Optional] - nota: questo attributo dovrebbe essere usato sempre in abbinamento a "numberingOrg" e "listName" (XPath: KnitClothOrder/KCCObody/KCCOitem/apparelProd/garmentCode/garmentCodeB/artGroup/@listVersion) [Optional] - nota: questo attributo dovrebbe essere usato sempre in abbinamento a "numberingOrg" e "listName" (XPath: KnitClothOrder/KCCObody/KCCOitem/apparelComponent/garmentPartComponent/garmentPartCode/mod/@listVersion) [Optional] - nota: questo attributo dovrebbe essere usato sempre in abbinamento a "numberingOrg" e "listName" (XPath: KnitClothOrder/KCCObody/KCCOitem/apparelComponent/fabricComponent/texCode/art/@listVersion) [Optional] - nota: questo attributo dovrebbe essere usato sempre in abbinamento a "numberingOrg" e "listName" (XPath: KnitClothOrder/KCCObody/KCCOitem/apparelComponent/acsComponent/acsCode/art/@listVersion) [Optional] - nota: questo attributo dovrebbe essere usato sempre in abbinamento a "numberingOrg" e "listName" (XPath: KnitClothOrder/KCCObody/KCCOitem/apparelComponent/fabricComponent/texCode/color/@listVersion) [Optional] - nota: questo attributo dovrebbe essere usato sempre in abbinamento a "numberingOrg" e "listName" (XPath: KnitClothOrder/KCCObody/KCCOitem/apparelComponent/fabricComponent/texCode/pattern/@listVersion) [Optional] - nota: questo attributo dovrebbe essere usato sempre in abbinamento a "numberingOrg" e "listName" (XPath: KnitClothOrder/KCCObody/KCCOitem/apparelProd/
--------------	---

	<p>garmentCode/garmentCodeB/mod/@listVersion) [Optional]</p> <p>- nota: questo attributo dovrebbe essere usato sempre in abbinamento a "numberingOrg" e "listName"</p> <p>(XPath: KnitClothOrder/KCCObody/KCCOitem/apparelComponent/garmentPartComponent/garmentPartCode/fabric/@listVersion) [Optional]</p> <p>- nota: questo attributo dovrebbe essere usato sempre in abbinamento a "numberingOrg" e "listName"</p> <p>(XPath: KnitClothOrder/KCCObody/KCCOitem/apparelProd/garmentPartCode/color/@listVersion) [Optional]</p> <p>- nota: questo attributo dovrebbe essere usato sempre in abbinamento a "numberingOrg" e "listName"</p> <p>(XPath: KnitClothOrder/KCCObody/KCCOitem/apparelComponent/garmentPartComponent/garmentPartCode/color/@listVersion) [Optional]</p> <p>- nota: questo attributo dovrebbe essere usato sempre in abbinamento a "numberingOrg" e "listName"</p> <p>(XPath: KnitClothOrder/KCCObody/KCCOitem/apparelProd/garmentCode/garmentCodeB/color/@listVersion) [Optional]</p> <p>- nota: questo attributo dovrebbe essere usato sempre in abbinamento a "numberingOrg" e "listName"</p> <p>(XPath: KnitClothOrder/KCCObody/KCCOitem/apparelProd/garmentPartCode/mod/@listVersion) [Optional]</p> <p>- nota: questo attributo dovrebbe essere usato sempre in abbinamento a "numberingOrg" e "listName"</p> <p>(XPath: KnitClothOrder/KCCObody/KCCOitem/apparelProd/garmentPartCode/fabric/@listVersion) [Optional]</p> <p>- nota: questo attributo dovrebbe essere usato sempre in abbinamento a "numberingOrg" e "listName"</p> <p>(XPath: KnitClothOrder/KCCObody/KCCOitem/apparelProd/garmentCode/garmentCodeB/fabric/@listVersion) [Optional]</p> <p>- nota: questo attributo dovrebbe essere usato sempre in abbinamento a "numberingOrg" e "listName"</p> <p>(XPath: KnitClothOrder/KCCObody/KCCOitem/apparelComponent/acsComponent/acsCode/color/@listVersion) [Optional]</p> <p>- nota: questo attributo dovrebbe essere usato sempre in abbinamento a "numberingOrg" e "listName"</p> <p>(XPath: KnitClothOrder/KCCObody/KCCOitem/garTecSheet/garmentCode/garmentCodeB/artGroup/@listVersion) [Optional]</p> <p>- nota: questo attributo dovrebbe essere usato sempre in abbinamento a "numberingOrg" e "listName"</p> <p>(XPath: KnitClothOrder/KCCObody/KCCOitem/garTecSheet/garmentCode/garmentCodeB/fabric/@listVersion) [Optional]</p> <p>- nota: questo attributo dovrebbe essere usato sempre in abbinamento a "numberingOrg" e "listName"</p> <p>(XPath: KnitClothOrder/KCCObody/KCCOitem/garTecSheet/garmentCode/garmentCodeB/color/@listVersion) [Optional]</p> <p>- nota: questo attributo dovrebbe essere usato sempre in abbinamento a "numberingOrg" e "listName"</p> <p>(XPath: KnitClothOrder/KCCObody/KCCOitem/apparelComponent/yarnComponent/yarnCode/art/@listVersion) [Optional]</p> <p>- nota: questo attributo dovrebbe essere usato sempre in abbinamento a "numberingOrg" e "listName"</p> <p>(XPath: KnitClothOrder/KCCObody/KCCOitem/garTecSheet/garConsumptionSet/acsCode/art/@listVersion) [Optional]</p> <p>- nota: questo attributo dovrebbe essere usato sempre in abbinamento a "numberingOrg" e "listName"</p> <p>(XPath: KnitClothOrder/KCCObody/KCCOitem/garTecSheet/garmentCode/garmentCodeA/art/@listVersion) [Optional]</p> <p>- nota: questo attributo dovrebbe essere usato sempre in abbinamento a "numberingOrg" e "listName"</p> <p>(XPath: KnitClothOrder/KCCObody/KCCOitem/apparelComponent/yarnComponent/yarnCode/color/@listVersion) [Optional]</p> <p>- nota: questo attributo dovrebbe essere usato sempre in abbinamento a</p>
--	--

	<p>"numberingOrg" e "listName" (XPath: KnitClothOrder/KCCObody/KCCOitem/apparelComponent/acsComponent/acsCode/pattern/@listVersion) [Optional]</p> <p>- nota: questo attributo dovrebbe essere usato sempre in abbinamento a "numberingOrg" e "listName" (XPath: KnitClothOrder/KCCObody/KCCOitem/garTecSheet/garmentCode/garmentCodeB/mod/@listVersion) [Optional]</p> <p>- nota: questo attributo dovrebbe essere usato sempre in abbinamento a "numberingOrg" e "listName"</p>
location	<p>specificazione di luogo - tipo base: string, lunghezza max: 40, (XPath: KnitClothOrder/KCCObody/KCCOitem/apparelComponent/fabricComponent/location) 0-1</p> <p>- note: può essere usato per specificare dove si trovano le singole pezze che il Terzista deve lavorare (XPath: KnitClothOrder/KCCObody/KCCOitem/apparelComponent/garmentPartComponent/location) 0-1 (XPath: KnitClothOrder/KCCObody/KCCOitem/apparelComponent/yarnComponent/location) 0-1</p> <p>- note: qui si può indicare dove è depositato il componente (XPath: KnitClothOrder/terms/trade/location) 0-1</p> <p>- note: luogo di applicazione INCOTERM (XPath: KnitClothOrder/KCCObody/KCCOitem/apparelComponent/acsComponent/location) 0-1</p>
@logo	<p>logo aziendale (URL dell'immagine in formato jpg o gif). Si raccomanda che l'immagine non ecceda i 640 pixel di larghezza. - tipo base: string, lunghezza max: 255, (XPath: KnitClothOrder/KCCOheader/buyer/@logo) [Optional]</p>
lotN	<p>numero del lotto di produzione o della partita di materia prima - tipo base: string, lunghezza max: 15, (XPath: KnitClothOrder/KCCObody/KCCOitem/apparelComponent/yarnComponent/lotN) 0-1 (XPath: KnitClothOrder/KCCObody/KCCOitem/apparelComponent/garmentPartComponent/lotN) 0-1 (XPath: KnitClothOrder/KCCObody/KCCOitem/apparelProd/lotN) 0-1 (XPath: KnitClothOrder/KCCObody/KCCOitem/apparelComponent/acsComponent/lotN) 0-1</p>
@LRI	<p>attributo usato per formattare un campo secondo una specifica regola dell'Utente (regola locale) - tipo base: string, tabella cod.: NT3, (XPath: KnitClothOrder/KCCObody/KCCOitem/apparelComponent/fabricComponent/location/@LRI) [Optional] (XPath: KnitClothOrder/KCCObody/KCCOitem/apparelComponent/acsComponent/location/@LRI) [Optional] (XPath: KnitClothOrder/KCCObody/KCCOitem/apparelComponent/yarnComponent/location/@LRI) [Optional] (XPath: KnitClothOrder/terms/trade/location/@LRI) [Optional] (XPath: KnitClothOrder/KCCObody/KCCOitem/apparelComponent/garmentPartComponent/location/@LRI) [Optional]</p>
@method	<p>norma o procedura standard usata per ricavare il valore sperimentale. - tipo base: string, lunghezza max: 25, (XPath: KnitClothOrder/KCCObody/KCCOitem/garTecSheet/garMeaSet/garMea/specValue/@method) [Optional]</p>
mfrStatus	<p>codice dello stadio di fabbricazione usato per descrivere l'avanzamento nel ciclo di produzione - tipo base: string, tabella cod.: T7, (XPath: KnitClothOrder/KCCObody/KCCOitem/progress/mfrStatus) 0-1</p>
mfrStatusText	<p>descrizione in testo libero dello stadio di fabbricazione usato per specificare</p>

	l'avanzamento nel ciclo di produzione - tipo base: string, lunghezza max: 40, (XPath: KnitClothOrder/KCCObody/KCCOitem/progress/mfrStatusText) 0-1
mnfrNote	nota di produzione in testo libero - tipo base: string, lunghezza max: 350, (XPath: KnitClothOrder/KCCObody/KCCOitem/garTecSheet/mnfrNote) 0-99
mod	codice modello del capo di confezione - tipo base: string, lunghezza max: 15, (XPath: KnitClothOrder/KCCObody/KCCOitem/apparelProd/garmentPartCode/mod) 1-1 - note: nel caso di un componente, dovrebbe essere lo stesso codice assegnato al capo intero (XPath: KnitClothOrder/KCCObody/KCCOitem/apparelComponent/garmentPartComponent/garmentPartCode/mod) 1-1 - note: nel caso di un componente, dovrebbe essere lo stesso codice assegnato al capo intero (XPath: KnitClothOrder/KCCObody/KCCOitem/apparelProd/garmentCode/garmentCodeB/mod) 1-1 (XPath: KnitClothOrder/KCCObody/KCCOitem/garTecSheet/garmentCode/garmentCodeB/mod) 1-1
msgCurrency	valuta in cui sono espressi gli importi del documento - tipo base: string, tabella cod.: T9, (XPath: KnitClothOrder/KCCOheader/msgCurrency) 0-1
msgDate	data di emissione del presente messaggio (documento xml), espressa in uno dei formati: AAAA-MM-GG, AAAA-MM-GG:HH-MM o AAAA-SS (cioè anno-settimana) - tipo base: string, (XPath: KnitClothOrder/KCCOheader/msgDate) 1-1
@msgfunction	funzione rivestita dal presente messaggio in relazione alla sua trasmissione - tipo base: string, tabella cod.: NT18, (XPath: KnitClothOrder/@msgfunction) [Optional] [Default= OR]
msgID	chiave identificativa del documento nel sistema informativo della Parte emittente - tipo base: string, lunghezza max: 35, (XPath: KnitClothOrder/KCCOheader/msgID) 0-1
msgN	numero identificativo assegnato al messaggio (documento xml) da chi lo emette - tipo base: string, lunghezza max: 35, (XPath: KnitClothOrder/KCCOheader/msgN) 1-1
netWeight	è il peso netto della fornitura di merce, dichiarato a fini trasporto o doganali - tipo base: decimal, min incluso: 0, cifre decimali: 2, (XPath: KnitClothOrder/KCCObody/KCCOitem/garTecSheet/netWeight) 0-1 (XPath: KnitClothOrder/terms/transInfo/netWeight) 0-1
note	nota in testo libero o strutturata (computer processing). Per strutturare la nota si devono usare gli attributi "noteLabel" e "codelist" - tipo base: string, lunghezza max: 350, (XPath: KnitClothOrder/KCCOheader/note) 0-1 (XPath: KnitClothOrder/KCCObody/KCCOitem/apparelComponent/acsComponent/note) 0-1 (XPath: KnitClothOrder/KCCObody/KCCOitem/appMnfrOperation/note) 0-1 (XPath: KnitClothOrder/KCCObody/KCCOitem/apparelComponent/fabricComponent/note) 0-1 (XPath: KnitClothOrder/KCCObody/KCCOitem/apparelComponent/garmentPartComponent/note) 0-1 (XPath: KnitClothOrder/KCCObody/KCCOitem/apparelComponent/yarnComponent/note) 0-1 (XPath: KnitClothOrder/KCCObody/KCCOitem/apparelProd/note) 0-1

<p>@noteLabel</p>	<p>qualificatore dell'argomento di una nota</p> <ul style="list-style-type: none"> - tipo base: string, lunghezza max: 35, (XPath: KnitClothOrder/KCCOheader/note/@noteLabel) [Optional] - nota: <i>deve usarsi per qualificare l'argomento della nota</i> (XPath: KnitClothOrder/KCCObody/KCCOitem/apparelComponent/yarnComponent/note/@noteLabel) [Optional] - nota: <i>deve usarsi per qualificare l'argomento della nota</i> (XPath: KnitClothOrder/KCCObody/KCCOitem/apparelComponent/acsComponent/note/@noteLabel) [Optional] - nota: <i>deve usarsi per qualificare l'argomento della nota</i> (XPath: KnitClothOrder/KCCObody/KCCOitem/apparelProd/note/@noteLabel) [Optional] - nota: <i>deve usarsi per qualificare l'argomento della nota</i> (XPath: KnitClothOrder/KCCObody/KCCOitem/appMnfrOperation/note/@noteLabel) [Optional] - nota: <i>deve usarsi per qualificare l'argomento della nota</i> (XPath: KnitClothOrder/KCCObody/KCCOitem/apparelComponent/garmentPartComponent/note/@noteLabel) [Optional] - nota: <i>deve usarsi per qualificare l'argomento della nota</i> (XPath: KnitClothOrder/KCCObody/KCCOitem/apparelComponent/fabricComponent/note/@noteLabel) [Optional] - nota: <i>deve usarsi per qualificare l'argomento della nota</i>
<p>@numberingOrg</p>	<p>organizzazione che ha creato la codifica o immatricolazione in oggetto</p> <ul style="list-style-type: none"> - tipo base: string, tabella cod.: NT6, (XPath: KnitClothOrder/KCCObody/KCCOitem/apparelProd/garmentCode/garmentCodeB/color/@numberingOrg) [Optional] - nota: <i>questo attributo dovrebbe essere usato o singolarmente o in abbinamento con "listName" e "listVersion"</i> (XPath: KnitClothOrder/KCCObody/KCCOitem/apparelProd/garmentCode/garmentCodeA/art/@numberingOrg) [Optional] - nota: <i>questo attributo dovrebbe essere usato o singolarmente o in abbinamento con "listName" e "listVersion"</i> (XPath: KnitClothOrder/KCCObody/KCCOitem/apparelProd/garmentCode/garmentCodeB/artGroup/@numberingOrg) [Optional] - nota: <i>questo attributo dovrebbe essere usato o singolarmente o in abbinamento con "listName" e "listVersion"</i> (XPath: KnitClothOrder/KCCObody/KCCOitem/apparelComponent/garmentPartComponent/garmentPartCode/fabric/@numberingOrg) [Optional] - nota: <i>questo attributo dovrebbe essere usato o singolarmente o in abbinamento con "listName" e "listVersion"</i> (XPath: KnitClothOrder/KCCObody/KCCOitem/apparelProd/garmentCode/@numberingOrg) [Optional] (XPath: KnitClothOrder/KCCObody/KCCOitem/apparelProd/garmentPartCode/color/@numberingOrg) [Optional] - nota: <i>questo attributo dovrebbe essere usato o singolarmente o in abbinamento con "listName" e "listVersion"</i> (XPath: KnitClothOrder/KCCObody/KCCOitem/apparelComponent/garmentPartComponent/lotN/@numberingOrg) [Optional] (XPath: KnitClothOrder/KCCObody/KCCOitem/apparelProd/garmentCode/garmentCodeB/@numberingOrg) [Optional] (XPath: KnitClothOrder/KCCObody/KCCOitem/apparelProd/garmentCode/garmentCodeB/fabric/@numberingOrg) [Optional] - nota: <i>questo attributo dovrebbe essere usato o singolarmente o in abbinamento con "listName" e "listVersion"</i> (XPath: KnitClothOrder/KCCObody/KCCOitem/apparelProd/garmentCode/garmentCodeB/mod/@numberingOrg) [Optional] - nota: <i>questo attributo dovrebbe essere usato o singolarmente o in abbinamento con "listName" e "listVersion"</i> (XPath: KnitClothOrder/KCCObody/KCCOitem/apparelComponent/garmentPartComponent/garmentPartCode/color/@numberingOrg) [Optional]

	<p>- nota: questo attributo dovrebbe essere usato o singolarmente o in abbinamento con "listName" e "listVersion" (XPath: KnitClothOrder/KCCObody/KCCOitem/apparelComponent/fabricComponent/serialN/@numberingOrg) [Optional]</p> <p>- nota: qui deve specificarsi il soggetto che ha assegnato la matricola (se diverso dal Fornitore) (XPath: KnitClothOrder/KCCObody/KCCOitem/apparelComponent/fabricComponent/refDoc/docID/@numberingOrg) [Optional]</p> <p>- nota: qui si può specificare quale numerazione è usata per identificare il documento (es.: del Cliente, del Fornitore, ..) (XPath: KnitClothOrder/KCCObody/KCCOitem/apparelProd/csRange/color/@numberingOrg) [Optional]</p> <p>- nota: questo attributo dovrebbe essere usato o singolarmente o in abbinamento con "listName" e "listVersion" (XPath: KnitClothOrder/KCCObody/KCCOitem/thirdParty/id/@numberingOrg) [Optional] (XPath: KnitClothOrder/KCCObody/KCCOitem/apparelComponent/fabricComponent/texCode/color/@numberingOrg) [Optional]</p> <p>- nota: questo attributo dovrebbe essere usato o singolarmente o in abbinamento con "listName" e "listVersion" (XPath: KnitClothOrder/KCCObody/KCCOitem/apparelProd/note/@numberingOrg) [Optional] (XPath: KnitClothOrder/KCCObody/KCCOitem/apparelComponent/garmentPartComponent/garmentPartCode/mod/@numberingOrg) [Optional]</p> <p>- nota: questo attributo dovrebbe essere usato o singolarmente o in abbinamento con "listName" e "listVersion" (XPath: KnitClothOrder/KCCObody/KCCOitem/apparelProd/dyeN/@numberingOrg) [Optional] (XPath: KnitClothOrder/KCCObody/KCCOitem/apparelProd/lotN/@numberingOrg) [Optional] (XPath: KnitClothOrder/KCCObody/KCCOitem/apparelComponent/fabricComponent/note/@numberingOrg) [Optional] (XPath: KnitClothOrder/KCCObody/KCCOitem/apparelProd/csRange/@numberingOrg) [Optional] (XPath: KnitClothOrder/KCCObody/KCCOitem/apparelComponent/garmentPartComponent/garmentPartCode/@numberingOrg) [Optional] (XPath: KnitClothOrder/KCCObody/KCCOitem/apparelComponent/acsComponent/dyeN/@numberingOrg) [Optional] (XPath: KnitClothOrder/KCCObody/KCCOitem/apparelComponent/acsComponent/refDoc/docID/@numberingOrg) [Optional]</p> <p>- nota: qui si può specificare quale numerazione è usata per identificare il documento (es.: del Cliente, del Fornitore, ..) (XPath: KnitClothOrder/KCCOheader/thirdParty/id/@numberingOrg) [Optional] (XPath: KnitClothOrder/KCCOheader/note/@numberingOrg) [Optional] (XPath: KnitClothOrder/KCCObody/KCCOitem/garTecSheet/garConsumptionSet/texCode/color/@numberingOrg) [Optional]</p> <p>- nota: questo attributo dovrebbe essere usato o singolarmente o in abbinamento con "listName" e "listVersion" (XPath: KnitClothOrder/KCCObody/KCCOitem/apparelComponent/acsComponent/lotN/@numberingOrg) [Optional] (XPath: KnitClothOrder/KCCObody/KCCOitem/garTecSheet/garConsumptionSet/yarnCode/@numberingOrg) [Optional] [Default= CL] (XPath: KnitClothOrder/KCCObody/KCCOitem/appMnfrOperation/refDoc/docID/@numberingOrg) [Optional]</p> <p>- nota: qui si può specificare quale numerazione è usata per identificare il documento (es.: del Cliente, del Fornitore, ..) (XPath: KnitClothOrder/KCCObody/KCCOitem/garTecSheet/garConsumptionSet/yarnCode/color/@numberingOrg) [Optional]</p> <p>- nota: questo attributo dovrebbe essere usato o singolarmente o in abbinamento con "listName" e "listVersion" (XPath: KnitClothOrder/KCCObody/KCCOitem/appMnfrOperation/note/@numberingOrg) [Optional] (XPath: KnitClothOrder/KCCObody/KCCOitem/apparelComponent/acsComponent/note/@numberingOrg) [Optional]</p>
--	--

	<p>(XPath: KnitClothOrder/KCCObody/KCCOitem/garTecSheet/garConsumptionSet/yarnCode/art/@numberingOrg) [Optional]</p> <p>- nota: questo attributo dovrebbe essere usato o singolarmente o in abbinamento con "listName" e "listVersion"</p> <p>(XPath: KnitClothOrder/KCCOheader/subContractor/id/@numberingOrg) [Optional]</p> <p>(XPath: KnitClothOrder/KCCObody/KCCOitem/apparelProd/garmentPartCode/@numberingOrg) [Optional]</p> <p>(XPath: KnitClothOrder/KCCObody/KCCOitem/apparelComponent/garmentPartComponent/refDoc/docID/@numberingOrg) [Optional]</p> <p>- nota: qui si può specificare quale numerazione è usata per identificare il documento (es.: del Cliente, del Fornitore, ..)</p> <p>(XPath: KnitClothOrder/KCCOheader/buyer/id/@numberingOrg) [Optional]</p> <p>(XPath: KnitClothOrder/KCCObody/KCCOitem/apparelProd/garmentPartCode/fabric/@numberingOrg) [Optional]</p> <p>- nota: questo attributo dovrebbe essere usato o singolarmente o in abbinamento con "listName" e "listVersion"</p> <p>(XPath: KnitClothOrder/KCCObody/KCCOitem/apparelComponent/garmentPartComponent/dyeN/@numberingOrg) [Optional]</p> <p>(XPath: KnitClothOrder/KCCObody/KCCOitem/apparelProd/garmentPartCode/mod/@numberingOrg) [Optional]</p> <p>- nota: questo attributo dovrebbe essere usato o singolarmente o in abbinamento con "listName" e "listVersion"</p> <p>(XPath: KnitClothOrder/KCCObody/KCCOitem/apparelComponent/garmentPartComponent/note/@numberingOrg) [Optional]</p> <p>(XPath: KnitClothOrder/KCCObody/KCCOitem/garTecSheet/garConsumptionSet/texCode/pattern/@numberingOrg) [Optional]</p> <p>- nota: questo attributo dovrebbe essere usato o singolarmente o in abbinamento con "listName" e "listVersion"</p> <p>(XPath: KnitClothOrder/KCCObody/KCCOitem/apparelComponent/acsComponent/acsCode/pattern/@numberingOrg) [Optional]</p> <p>- nota: questo attributo dovrebbe essere usato o singolarmente o in abbinamento con "listName" e "listVersion"</p> <p>(XPath: KnitClothOrder/KCCObody/KCCOitem/apparelComponent/acsComponent/acsCode/color/@numberingOrg) [Optional]</p> <p>- nota: questo attributo dovrebbe essere usato o singolarmente o in abbinamento con "listName" e "listVersion"</p> <p>(XPath: KnitClothOrder/KCCObody/KCCOitem/garTecSheet/garConsumptionSet/garConsumption/@numberingOrg) [Optional]</p> <p>(XPath: KnitClothOrder/KCCObody/KCCOitem/apparelComponent/acsComponent/acsCode/@numberingOrg) [Optional]</p> <p>(XPath: KnitClothOrder/KCCObody/KCCOitem/apparelComponent/acsComponent/acsCode/art/@numberingOrg) [Optional]</p> <p>- nota: questo attributo dovrebbe essere usato o singolarmente o in abbinamento con "listName" e "listVersion"</p> <p>(XPath: KnitClothOrder/KCCObody/KCCOitem/garTecSheet/garmentCode/garmentCodeB/mod/@numberingOrg) [Optional]</p> <p>- nota: questo attributo dovrebbe essere usato o singolarmente o in abbinamento con "listName" e "listVersion"</p> <p>(XPath: KnitClothOrder/KCCObody/KCCOitem/garTecSheet/garSizeSet/@numberingOrg) [Optional]</p> <p>(XPath: KnitClothOrder/KCCObody/KCCOitem/apparelComponent/yarnComponent/yarnCode/@numberingOrg) [Optional] [Default= CL]</p> <p>(XPath: KnitClothOrder/KCCObody/KCCOitem/apparelComponent/fabricComponent/texCode/art/@numberingOrg) [Optional]</p> <p>- nota: questo attributo dovrebbe essere usato o singolarmente o in abbinamento con "listName" e "listVersion"</p> <p>(XPath: KnitClothOrder/KCCObody/KCCOitem/garTecSheet/garmentCode/garmentCodeB/color/@numberingOrg) [Optional]</p> <p>- nota: questo attributo dovrebbe essere usato o singolarmente o in abbinamento con "listName" e "listVersion"</p> <p>(XPath: KnitClothOrder/KCCObody/KCCOitem/garTecSheet/garmentCode/garmentCodeB/fabric/@numberingOrg) [Optional]</p> <p>- nota: questo attributo dovrebbe essere usato o singolarmente o in</p>
--	--

abbinamento con "listName" e "listVersion"
(XPath: KnitClothOrder/KCCObody/KCCOitem/garTecSheet/
garConsumptionSet/texCode/@numberingOrg) [Optional]

(XPath: KnitClothOrder/KCCObody/KCCOitem/garTecSheet/
garmentCode/garmentCodeB/@numberingOrg) [Optional]

(XPath: KnitClothOrder/KCCObody/KCCOitem/garTecSheet/
garmentCode/@numberingOrg) [Optional]

(XPath: KnitClothOrder/KCCObody/KCCOitem/apparelComponent/
yarnComponent/note/@numberingOrg) [Optional]

(XPath: KnitClothOrder/KCCObody/KCCOitem/garTecSheet/
garConsumptionSet/texCode/art/@numberingOrg) [Optional]

- nota: questo attributo dovrebbe essere usato o singolarmente o in
abbinamento con "listName" e "listVersion"

(XPath: KnitClothOrder/KCCOheader/docID/@numberingOrg) [Optional]

- nota: qui si può specificare quale numerazione è usata per identificare il
documento (es.: del Cliente, del Fornitore, ..)

(XPath: KnitClothOrder/KCCObody/KCCOitem/apparelComponent/
yarnComponent/yarnCode/art/@numberingOrg) [Optional]

- nota: questo attributo dovrebbe essere usato o singolarmente o in
abbinamento con "listName" e "listVersion"

(XPath: KnitClothOrder/KCCObody/KCCOitem/apparelComponent/
fabricComponent/texCode/@numberingOrg) [Optional]

(XPath: KnitClothOrder/KCCObody/KCCOitem/apparelComponent/
yarnComponent/yarnCode/color/@numberingOrg) [Optional]

- nota: questo attributo dovrebbe essere usato o singolarmente o in
abbinamento con "listName" e "listVersion"

(XPath: KnitClothOrder/KCCObody/KCCOitem/apparelComponent/
yarnComponent/dyeN/@numberingOrg) [Optional]

(XPath: KnitClothOrder/KCCObody/KCCOitem/garTecSheet/
garmentCode/garmentCodeA/art/@numberingOrg) [Optional]

- nota: questo attributo dovrebbe essere usato o singolarmente o in
abbinamento con "listName" e "listVersion"

(XPath: KnitClothOrder/KCCObody/KCCOitem/garTecSheet/
garConsumptionSet/acsCode/pattern/@numberingOrg) [Optional]

- nota: questo attributo dovrebbe essere usato o singolarmente o in
abbinamento con "listName" e "listVersion"

(XPath: KnitClothOrder/KCCObody/KCCOitem/apparelComponent/
fabricComponent/texCode/pattern/@numberingOrg) [Optional]

- nota: questo attributo dovrebbe essere usato o singolarmente o in
abbinamento con "listName" e "listVersion"

(XPath: KnitClothOrder/KCCObody/KCCOitem/garTecSheet/
garConsumptionSet/acsCode/art/@numberingOrg) [Optional]

- nota: questo attributo dovrebbe essere usato o singolarmente o in
abbinamento con "listName" e "listVersion"

(XPath: KnitClothOrder/KCCObody/KCCOitem/garTecSheet/
refDoc/docID/@numberingOrg) [Optional]

- nota: qui si può specificare quale numerazione è usata per identificare il
documento (es.: del Cliente, del Fornitore, ..)

(XPath: KnitClothOrder/KCCObody/KCCOitem/garTecSheet/
garmentCode/garmentCodeB/artGroup/@numberingOrg) [Optional]

- nota: questo attributo dovrebbe essere usato o singolarmente o in
abbinamento con "listName" e "listVersion"

(XPath: KnitClothOrder/KCCObody/KCCOitem/garTecSheet/
garConsumptionSet/acsCode/color/@numberingOrg) [Optional]

- nota: questo attributo dovrebbe essere usato o singolarmente o in
abbinamento con "listName" e "listVersion"

(XPath: KnitClothOrder/KCCObody/KCCOitem/garTecSheet/
garConsumptionSet/acsCode/@numberingOrg) [Optional]

(XPath: KnitClothOrder/KCCObody/KCCOitem/apparelComponent/
yarnComponent/refDoc/docID/@numberingOrg) [Optional]

- nota: qui si può specificare quale numerazione è usata per identificare il
documento (es.: del Cliente, del Fornitore, ..)

(XPath: KnitClothOrder/KCCOheader/refDoc/docID/@numberingOrg) [Optional]

	- nota: <i>qui si può specificare quale numerazione è usata per identificare il documento (es.: del Cliente, del Fornitore, ..)</i> (XPath: KnitClothOrder/KCCObody/KCCOitem/apparelComponent/yarnComponent/lotN/@numberingOrg) [Optional]
@part	frazione percentuale di un pagamento totale - tipo base: decimal, min incluso: 1, max incluso: 99, cifre decimali: 2, (XPath: KnitClothOrder/terms/insPayment/@part) [Required] - nota: <i>qui deve indicarsi il valore (%) di ciascuna rata di pagamento</i>
pattern	codice del disegno, quando non incluso nel codice articolo - tipo base: string, lunghezza max: 15, (XPath: KnitClothOrder/KCCObody/KCCOitem/garTecSheet/garConsumptionSet/acsCode/pattern) 0-1 (XPath: KnitClothOrder/KCCObody/KCCOitem/apparelComponent/acsComponent/acsCode/pattern) 0-1 (XPath: KnitClothOrder/KCCObody/KCCOitem/apparelComponent/fabricComponent/texCode/pattern) 0-1 (XPath: KnitClothOrder/KCCObody/KCCOitem/garTecSheet/garConsumptionSet/texCode/pattern) 0-1
payMode	modalità o mezzo di effettuazione del pagamento - tipo base: string, tabella cod.: T2, (XPath: KnitClothOrder/terms/insPayment/payMode) 0-1 (XPath: KnitClothOrder/terms/payment/payMode) 0-1
payTerm	codice che specifica i termini di scadenza del pagamento - tipo base: string, tabella cod.: T1, (XPath: KnitClothOrder/terms/payment/payTerm) 1-1 (XPath: KnitClothOrder/terms/insPayment/payTerm) 1-1
payTermText	testo libero che specifica i termini del pagamento (scadenza/modo) - tipo base: string, lunghezza max: 40, (XPath: KnitClothOrder/terms/payment/payTermText) 1-1 (XPath: KnitClothOrder/terms/insPayment/payTermText) 1-1
pcQty	quantità percentuale di una materia prima o di un componente specificato in un tessuto o in un filato - tipo base: decimal, min incluso: 0, max incluso: 100, cifre decimali: 2, (XPath: KnitClothOrder/KCCObody/KCCOitem/apparelComponent/yarnComponent/pcQty) 0-1 - note: <i>percentuale del componente nel prodotto finale</i>
percCompos	peso percentuale della fibra nella composizione del prodotto - tipo base: decimal, min incluso: 0, max incluso: 100, cifre decimali: 2, (XPath: KnitClothOrder/KCCObody/KCCOitem/garTecSheet/fabricCompos/percCompos) 1-9
person	nome della persona di riferimento all'interno della Parte - tipo base: string, lunghezza max: 40, (XPath: KnitClothOrder/KCCOheader/subContractor/person) 0-1 (XPath: KnitClothOrder/KCCOheader/buyer/person) 0-1 (XPath: KnitClothOrder/KCCObody/KCCOitem/thirdParty/person) 0-1 (XPath: KnitClothOrder/KCCOheader/thirdParty/person) 0-1
@phone	numero di telefono di una persona contattata - tipo base: string, lunghezza max: 35, (XPath: KnitClothOrder/KCCOheader/buyer/person/@phone) [Optional] (XPath: KnitClothOrder/KCCObody/KCCOitem/thirdParty/person/@phone) [Optional] (XPath: KnitClothOrder/KCCOheader/thirdParty/person/@phone) [Optional] (XPath: KnitClothOrder/KCCOheader/subContractor/person/@phone) [Optional]
postCode	codice postale - tipo base: string, lunghezza max: 10, (XPath: KnitClothOrder/KCCOheader/thirdParty/postCode) 0-1 (XPath: KnitClothOrder/KCCOheader/subContractor/postCode) 0-1

	(XPath: KnitClothOrder/KCCOheader/buyer/postCode) 0-1 (XPath: KnitClothOrder/KCCObody/KCCOitem/thirdParty/postCode) 0-1
price	prezzo unitario dell'articolo, dell'oggetto o del servizio specificato - tipo base: decimal, min incluso: 0, cifre decimali: 2, (XPath: KnitClothOrder/KCCObody/KCCOitem/price) 0-1
@priceQualifier	tipo di prezzo con riferimento a sconti e tasse - tipo base: string, tabella cod.: NT20, (XPath: KnitClothOrder/KCCObody/KCCOitem/price/@priceQualifier) [Optional] [Default= NET]
@productLevel	livello del prodotto (finale o intermedio) ottenuto da una operazione di un ciclo di lavoro - tipo base: string, tabella cod.: NT22, (XPath: KnitClothOrder/KCCObody/KCCOitem/@productLevel) [Optional] [Default= END] - nota: usare il qualificatore "intermedio" quando il prodotto ritorna come componente in una successiva riga della medesima Disposizione
qty	quantità netta dell'articolo o dell'oggetto correlato, qualificata dalla funzione del documento e dal contesto - tipo base: decimal, min incluso: 0, cifre decimali: 2, (XPath: KnitClothOrder/KCCObody/KCCOitem/progress/qty) 1-2 (XPath: KnitClothOrder/KCCObody/KCCOitem/apparelComponent/acsComponent/qty) 1-2 (XPath: KnitClothOrder/KCCObody/KCCOitem/apparelComponent/fabricComponent/qty) 1-3 - note: quantità da consumare nella trasformazione (XPath: KnitClothOrder/KCCObody/KCCOitem/apparelProd/csRange/sizeMatrix/sizeRow/qty) 0-1 (XPath: KnitClothOrder/KCCObody/KCCOitem/apparelComponent/garmentPartComponent/qty) 1-2 (XPath: KnitClothOrder/KCCObody/KCCOitem/apparelProd/qty) 1-2 (XPath: KnitClothOrder/KCCObody/KCCOitem/apparelComponent/yarnComponent/qty) 1-2 - note: quantità da consumare nella trasformazione (XPath: KnitClothOrder/KCCObody/KCCOitem/garTecSheet/garConsumptionSet/garConsumption/qty) 1-1 - note: qui è il consumo a preventivo
qtyVariance	differenza tra due quantità qualificate dal contesto (esempio: consegnata vs. ordinata; spedita vs. ricevuta ecc...) - tipo base: decimal, cifre decimali: 2, (XPath: KnitClothOrder/KCCObody/KCCOitem/garTecSheet/garConsumptionSet/garConsumption/qtyVariance) 0-1 - note: qui è il maggior/minor consumo a consuntivo
@role	qualificatore del ruolo della Terza Parte - tipo base: string, tabella cod.: NT2, (XPath: KnitClothOrder/KCCOheader/thirdParty/@role) [Required] (XPath: KnitClothOrder/KCCObody/KCCOitem/thirdParty/@role) [Required]
season	stagione di vendita, composta da: stagione (1 crt) + anno (4 crt) - stagione: P/E=1 A/I=2 P=3-E=4 A=5 I=6; per più di quattro stagioni usare sequenza alfabetica: 1a stagione=A 2a stagione=B etc.etc. - tipo base: string, lunghezza max: 15, (XPath: KnitClothOrder/KCCObody/KCCOitem/apparelComponent/yarnComponent/refDoc/season) 0-1 - note: qui indica la stagione a cui appartiene il documento in oggetto (XPath: KnitClothOrder/KCCObody/KCCOitem/appMnfrOperation/refDoc/season) 0-1 - note: qui indica la stagione a cui appartiene il documento in oggetto (XPath: KnitClothOrder/KCCObody/KCCOitem/apparelComponent/acsComponent/refDoc/season) 0-1

	<p>- note: <i>qui indica la stagione a cui appartiene il documento in oggetto</i> (XPath: KnitClothOrder/KCCObody/KCCOitem/apparelComponent/fabricComponent/refDoc/season) 0-1</p> <p>- note: <i>qui indica la stagione a cui appartiene il documento in oggetto</i> (XPath: KnitClothOrder/KCCObody/KCCOitem/garTecSheet/refDoc/season) 0-1</p> <p>- note: <i>qui indica la stagione a cui appartiene il documento in oggetto</i> (XPath: KnitClothOrder/KCCObody/KCCOitem/apparelComponent/garmentPartComponent/refDoc/season) 0-1</p> <p>- note: <i>qui indica la stagione a cui appartiene il documento in oggetto</i> (XPath: KnitClothOrder/KCCOheader/refDoc/season) 0-1</p> <p>- note: <i>qui indica la stagione a cui appartiene il documento in oggetto</i> (XPath: KnitClothOrder/KCCOheader/season) 0-1</p>
@sender	<p>qualificatore che distingue la Parte che spedisce il documento</p> <p>- tipo base: boolean, (XPath: KnitClothOrder/KCCObody/KCCOitem/thirdParty/@sender) [Optional]</p> <p>- nota: <i>L'uso di questo attributo è obbligatorio quando si vuole creare lo STYLESHEET</i> (XPath: KnitClothOrder/KCCOheader/subContractor/@sender) [Optional]</p> <p>- nota: <i>L'uso di questo attributo è obbligatorio quando si vuole creare lo STYLESHEET</i> (XPath: KnitClothOrder/KCCOheader/thirdParty/@sender) [Optional]</p> <p>- nota: <i>L'uso di questo attributo è obbligatorio quando si vuole creare lo STYLESHEET</i> (XPath: KnitClothOrder/KCCOheader/buyer/@sender) [Optional]</p> <p>- nota: <i>L'uso di questo attributo è obbligatorio quando si vuole creare lo STYLESHEET</i></p>
serialN	<p>numero di matricola usato per identificare le unità fisiche</p> <p>- tipo base: string, lunghezza max: 15, (XPath: KnitClothOrder/KCCObody/KCCOitem/apparelComponent/fabricComponent/serialN) 0-99</p> <p>- note: <i>può usarsi per specificare le singole pezze/catene che il Terzista deve usare per la lavorazione</i></p>
size	<p>codice taglia del capo di abbigliamento (maglieria/confezione)</p> <p>- tipo base: string, lunghezza max: 15, (XPath: KnitClothOrder/KCCObody/KCCOitem/apparelProd/garmentPartCode/size) 0-1 (XPath: KnitClothOrder/KCCObody/KCCOitem/garTecSheet/garMeaSet/garMea/size) 1-1 (XPath: KnitClothOrder/KCCObody/KCCOitem/apparelProd/garmentCode/garmentCodeB/size) 0-1 (XPath: KnitClothOrder/KCCObody/KCCOitem/garTecSheet/garmentCode/garmentCodeB/size) 0-1 (XPath: KnitClothOrder/KCCObody/KCCOitem/apparelComponent/garmentPartComponent/garmentPartCode/size) 0-1 (XPath: KnitClothOrder/KCCObody/KCCOitem/apparelProd/csRange/sizeMatrix/sizeRow/size) 1-1</p>
sizeEnd	<p>taglia iniziale di un intervallo di taglie</p> <p>- tipo base: string, lunghezza max: 15, (XPath: KnitClothOrder/KCCObody/KCCOitem/garTecSheet/garSizeSet/garSizeTier/sizeEnd) 0-1</p>
sizeStart	<p>taglia iniziale di un intervallo di taglie</p> <p>- tipo base: string, lunghezza max: 15, (XPath: KnitClothOrder/KCCObody/KCCOitem/garTecSheet/garSizeSet/garSizeTier/sizeStart) 1-1</p>
@sizeSystemBase	<p>base della scala taglie</p> <p>- tipo base: string, tabella cod.: T423, (XPath: KnitClothOrder/KCCObody/KCCOitem/apparelProd/csRange/@sizeSystemBase) [Optional]</p>

@sizeSystemNat	nazione o agenzia che identifica la scala taglie - tipo base: string, tabella cod.: T421, (XPath: KnitClothOrder/KCCObody/KCCOitem/apparelProd/ csRange/@sizeSystemNat) [Optional]
@sizeSystemSeg	segmento di mercato che identifica la scala taglie - tipo base: string, tabella cod.: T422, (XPath: KnitClothOrder/KCCObody/KCCOitem/apparelProd/ csRange/@sizeSystemSeg) [Optional]
specValue	valore richiesto per una caratteristica o un parametro misurabili - tipo base: decimal, (XPath: KnitClothOrder/KCCObody/KCCOitem/garTecSheet/ garMeaSet/garMea/specValue) 1-1
street	via e numero civico di una locazione - tipo base: string, lunghezza max: 80, (XPath: KnitClothOrder/KCCObody/KCCOitem/thirdParty/street) 0-1 (XPath: KnitClothOrder/KCCOheader/buyer/street) 0-1 (XPath: KnitClothOrder/KCCOheader/subContractor/street) 0-1 (XPath: KnitClothOrder/KCCOheader/thirdParty/street) 0-1
subCountry	sigla o codice della provincia (sub-country) - tipo base: string, lunghezza max: 9, (XPath: KnitClothOrder/KCCOheader/thirdParty/subCountry) 0-1 (XPath: KnitClothOrder/KCCObody/KCCOitem/thirdParty/subCountry) 0-1 (XPath: KnitClothOrder/KCCOheader/buyer/subCountry) 0-1 (XPath: KnitClothOrder/KCCOheader/subContractor/subCountry) 0-1
@subject	qualificatore della materia trattata - tipo base: string, tabella cod.: NT40, (XPath: KnitClothOrder/KCCObody/KCCOitem/garTecSheet/image/@subject) [Optional] (XPath: KnitClothOrder/KCCObody/KCCOitem/garTecSheet/ mnfrNote/@subject) [Optional]
transCondition	condizione speciale di trasporto o servizio speciale richiesto allo Spedizionario - tipo base: string, tabella cod.: T38, (XPath: KnitClothOrder/terms/transInfo/transCondition) 0-3
transConditionText	descrizione in testo libero della condizione speciale di trasporto o servizio speciale richiesto allo Spedizionario - tipo base: string, lunghezza max: 100, (XPath: KnitClothOrder/terms/transInfo/transConditionText) 0-1
transMeans	mezzo usato per il trasporto, complessivo o relativo ad una tratta - tipo base: string, tabella cod.: T40, (XPath: KnitClothOrder/terms/transInfo/transMeans) 0-1
transMode	modo di trasporto, complessivo o relativo ad una tratta - tipo base: string, tabella cod.: T8, (XPath: KnitClothOrder/terms/transInfo/transMode) 1-1
@transReason	causale del trasporto - tipo base: string, tabella cod.: NT11, (XPath: KnitClothOrder/terms/transInfo/@transReason) [Optional]
@um	unità di misura fisica - tipo base: string, tabella cod.: NT7, (XPath: KnitClothOrder/KCCObody/KCCOitem/garTecSheet/ garConsumptionSet/garConsumption/qty/@um) [Required] (XPath: KnitClothOrder/KCCObody/KCCOitem/apparelComponent/ yarnComponent/qty/@um) [Required] (XPath: KnitClothOrder/KCCObody/KCCOitem/apparelComponent/ garmentPartComponent/qty/@um) [Required]

	<p>(XPath: KnitClothOrder/KCCObody/KCCOitem/apparelComponent/fabricComponent/qty/@um) [Required]</p> <p>(XPath: KnitClothOrder/KCCObody/KCCOitem/price/@um) [Optional]</p> <p>(XPath: KnitClothOrder/KCCObody/KCCOitem/progress/qty/@um) [Required]</p> <p>(XPath: KnitClothOrder/KCCObody/KCCOitem/apparelProd/qty/@um) [Required]</p> <p>(XPath: KnitClothOrder/terms/transInfo/grossWeight/@um) [Required]</p> <p>(XPath: KnitClothOrder/KCCObody/KCCOitem/apparelComponent/acsComponent/qty/@um) [Required]</p> <p>(XPath: KnitClothOrder/KCCObody/KCCOitem/garTecSheet/garMeaSet/garMea/specValue/@um) [Optional]</p> <p>(XPath: KnitClothOrder/KCCObody/KCCOitem/garTecSheet/garConsumptionSet/garConsumption/qtyVariance/@um) [Optional]</p> <p>(XPath: KnitClothOrder/KCCObody/KCCOitem/garTecSheet/netWeight/@um) [Required]</p> <p>(XPath: KnitClothOrder/KCCObody/KCCOitem/apparelComponent/yarnComponent/pcQty/@um) [Optional]</p> <p>- nota: <i>da usarsi quando occorre specificare se la percentuale dichiarata è in peso, volume, ecc..</i></p> <p>(XPath: KnitClothOrder/KCCObody/KCCOitem/garTecSheet/grossWeight/@um) [Required]</p> <p>(XPath: KnitClothOrder/KCCObody/KCCOitem/apparelProd/csRange/sizeMatrix/sizeRow/qty/@um) [Required]</p> <p>(XPath: KnitClothOrder/terms/transInfo/netWeight/@um) [Required]</p>
@varReason	<p>motivazione della differenza tra le due quantità specificate nel contesto</p> <p>- tipo base: string, tabella cod.: T46,</p> <p>(XPath: KnitClothOrder/KCCObody/KCCOitem/garTecSheet/garConsumptionSet/garConsumption/qtyVariance/@varReason) [Optional]</p>
@VAT	<p>aliquota o causale IVA</p> <p>- tipo base: string, tabella cod.: NT16,</p> <p>(XPath: KnitClothOrder/KCCObody/KCCOitem/thirdParty/@VAT) [Optional]</p> <p>(XPath: KnitClothOrder/terms/allowanceCharge/@VAT) [Optional]</p> <p>(XPath: KnitClothOrder/KCCOheader/thirdParty/@VAT) [Optional]</p> <p>(XPath: KnitClothOrder/KCCObody/KCCOitem/lineN/@VAT) [Optional]</p>
warpLetter	<p>lettera che identifica uno specifico filato nella nota di ordito</p> <p>- tipo base: string, lunghezza: 1,</p> <p>(XPath: KnitClothOrder/KCCObody/KCCOitem/apparelComponent/yarnComponent/warpLetter) 0-1</p> <p>- note: <i>da usare solo nella Disposizione di orditura</i></p>
weftLetter	<p>lettera che identifica uno specifico filato nella nota di trama</p> <p>- tipo base: string, lunghezza: 1,</p> <p>(XPath: KnitClothOrder/KCCObody/KCCOitem/apparelComponent/yarnComponent/weftLetter) 0-1</p> <p>- note: <i>da usare solo nella Disposizione di tessitura</i></p>

2.3 Tabelle di codifica utilizzate

Elenco delle tabelle di enumerazione utilizzate nel documento XML. I relativi codici sono presenti (solo per le tabelle con meno di 100 valori) nel documento Valori_Decodificati.pdf disponibile all'indirizzo <http://www.moda-ml.org/moda-ml/repository/guide/v2011-1/>; tutte le tabelle di codifica sono disponibili all'indirizzo: <http://www.moda-ml.org/imple/show-codes.asp>.

NT11 - Causale trasporto
NT16 - Aliquota o causale IVA
NT18 - funzione messaggio
NT2 - Qualificatore terzparte
NT20 - tipo prezzo
NT22 - tipo prodotto di una operazione
NT29 - formato data
NT3 - Formato dato
NT37 - Qualificatore quantità disposta
NT40 - qualificatori di nota di produzione
NT41 - attributi del capo
NT6 - Ente codificatore
NT7 - Unità di misura
T1 - Pagamento - Scadenza
T10 - ISO3166 - Nazione
T19 - tipo di fibra
T2 - Pagamento - Modo
T205 - tipo lavorazione di maglieria/confezione
T21 - tipo documento
T265 - tipo tecnologia di lavorazione di maglieria/confez
T275 - tipo macchina di lavorazione di maglieria/confez
T3 - Consegna - IncoTerm
T38 - condizioni di trasporto
T40 - tipo mezzo di trasporto
T41 - tipo di Sconto od Onere
T421 - scala taglie: nazionalità
T422 - scala taglie: segmento di mercato
T423 - scala taglie: base
T44 - tipo codice addizionale
T46 - ragione variazione quantità
T48 - tipo di parte del capo confezionato
T7 - Avanzamento - Traguardo
T8 - Trasporto - Modo
T9 - ISO4217 - Valuta

Allegato A

Immagini rappresentative della struttura dei principali elementi complessi.

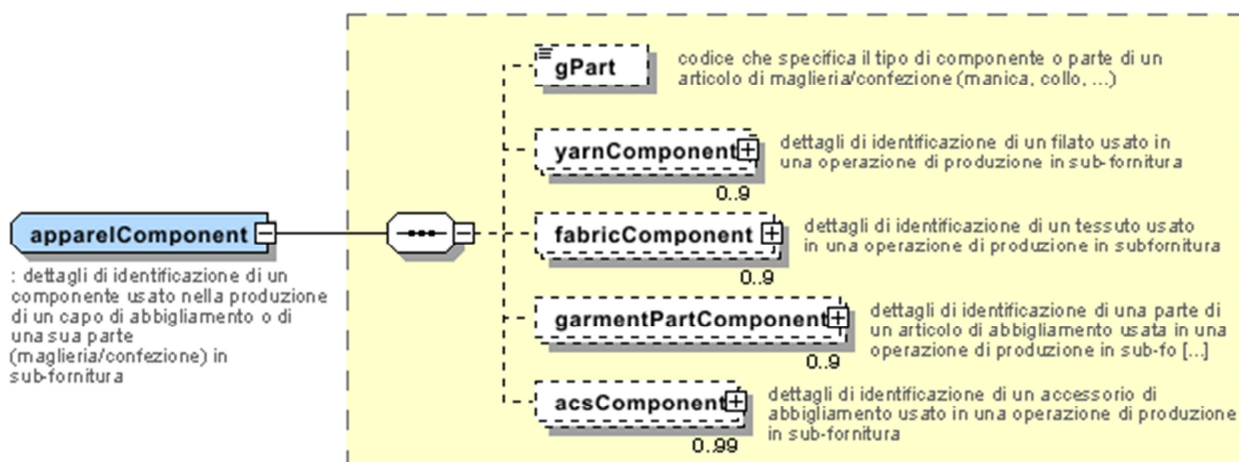
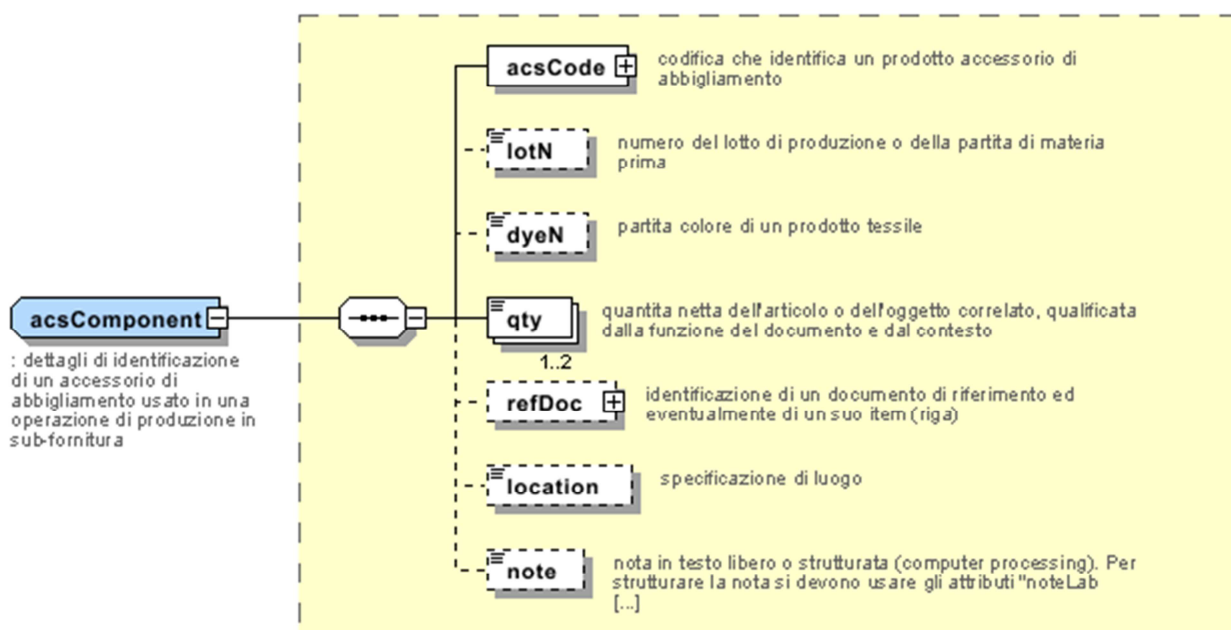

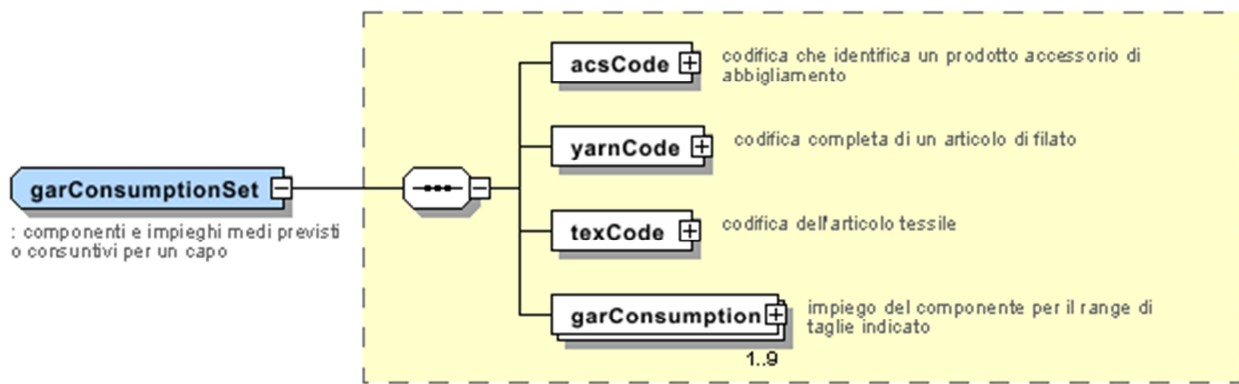
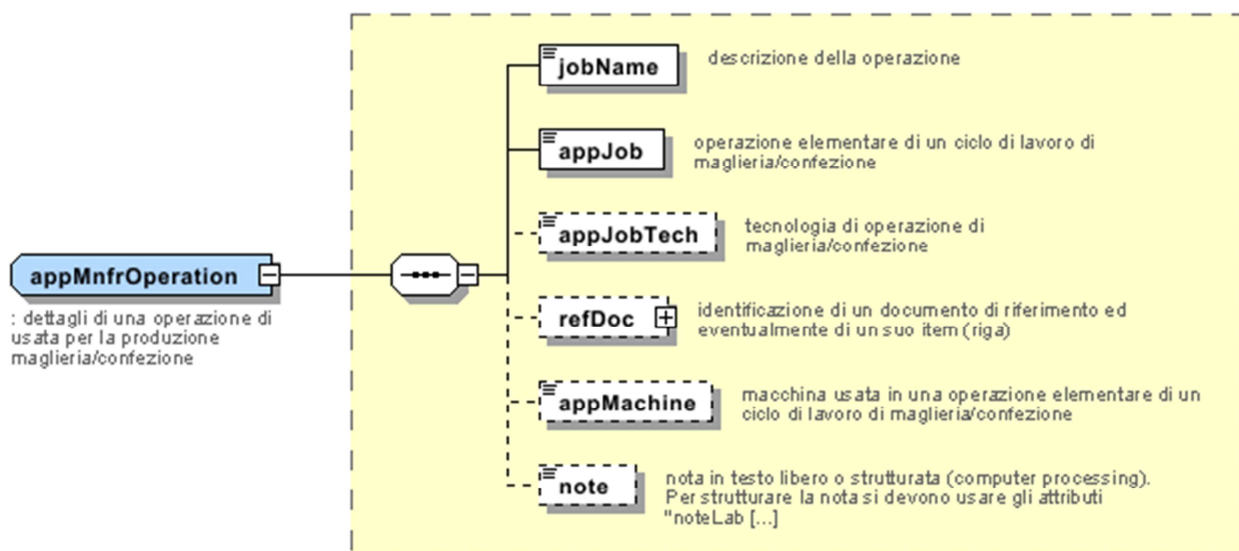
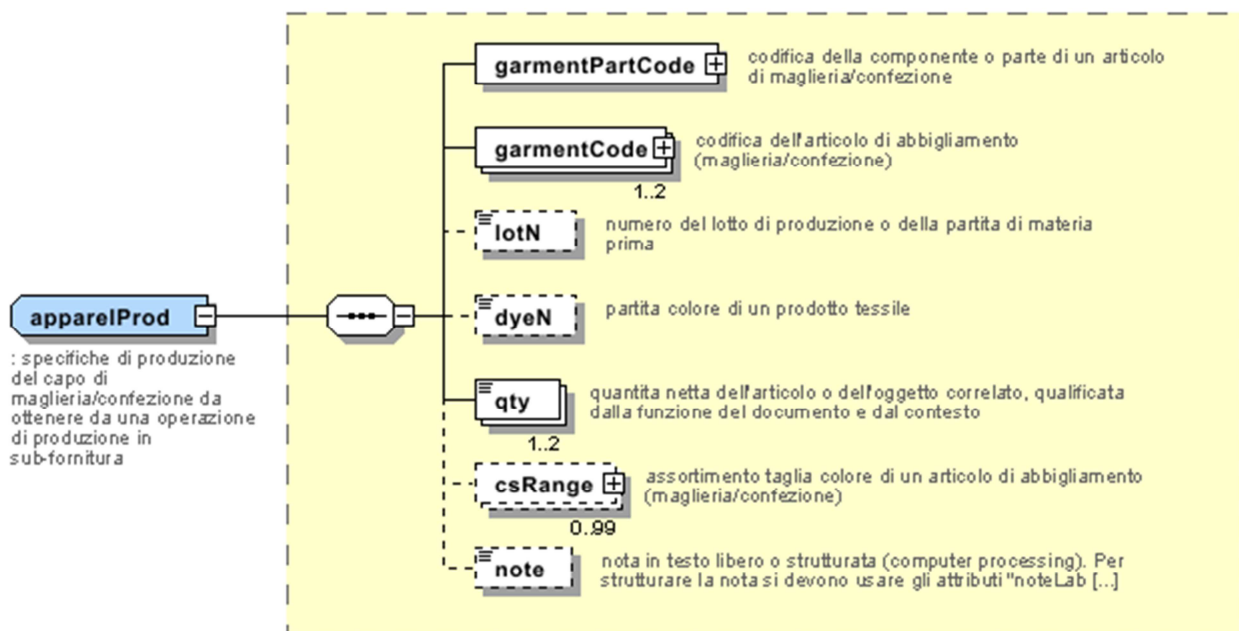

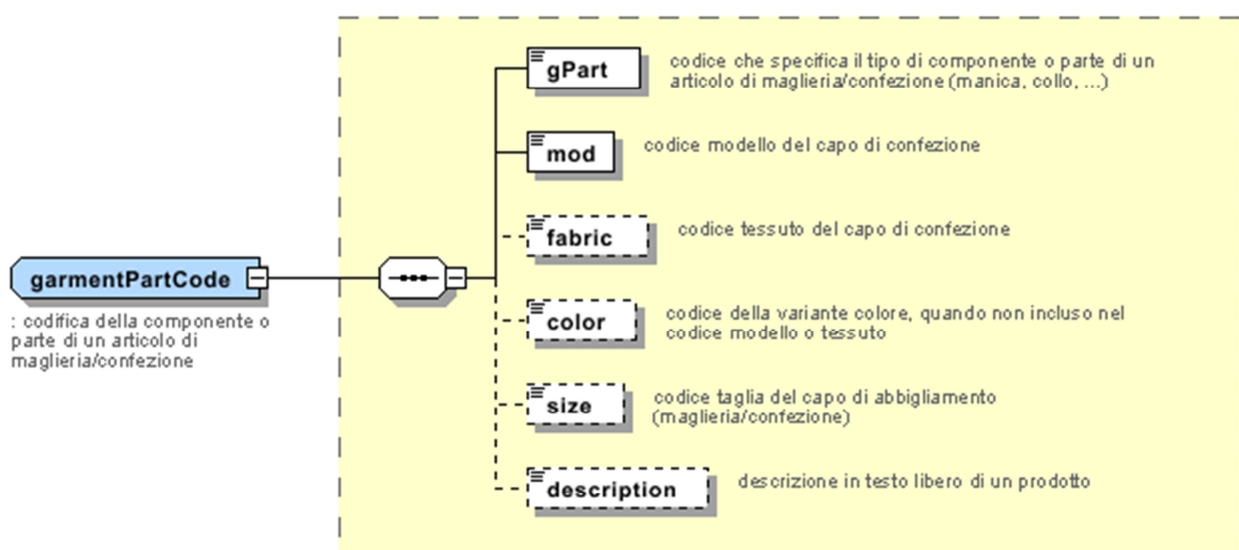
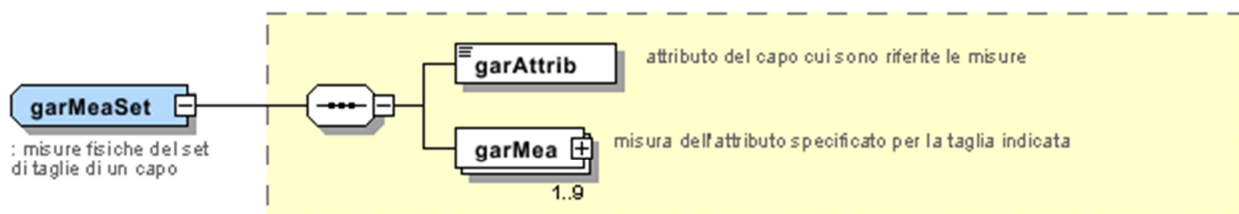
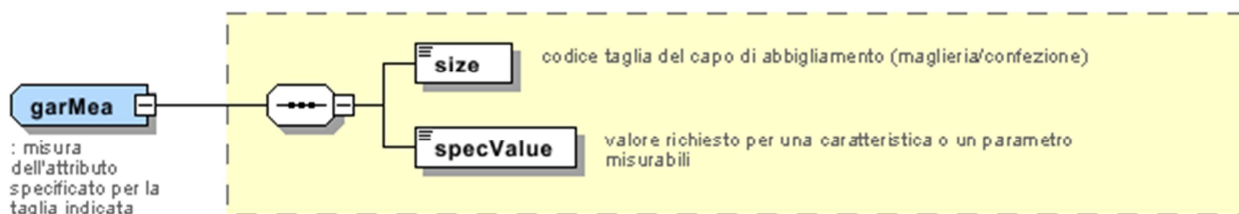

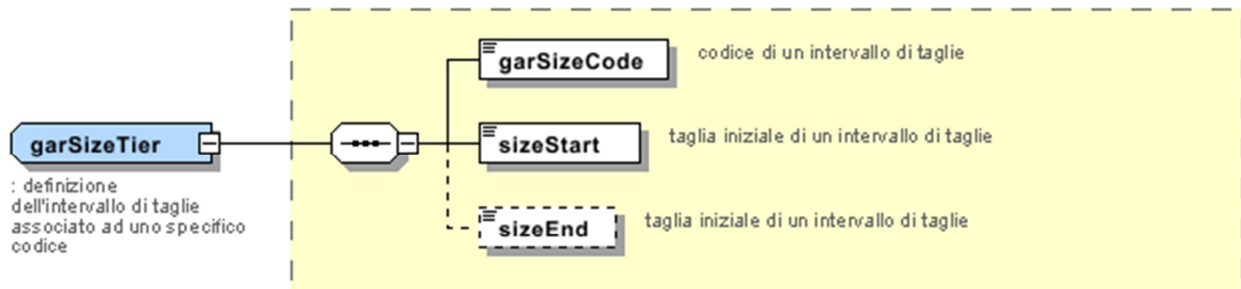
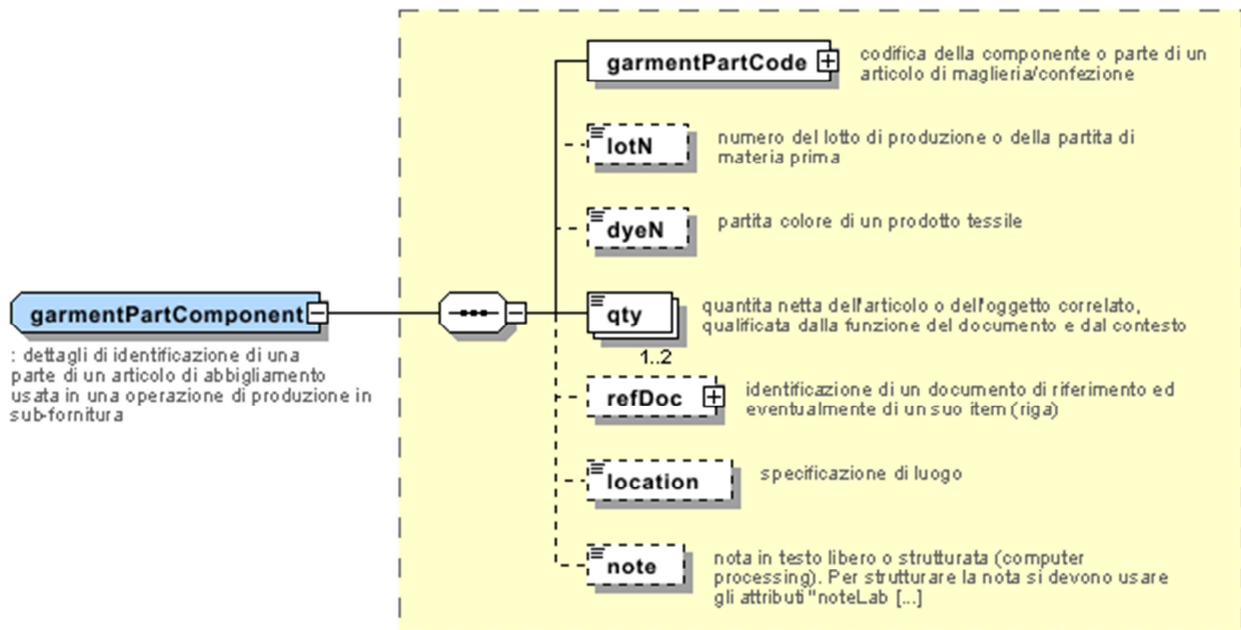

garTecSheet
: scheda tecnica di un capo di maglieria-confezione

